













# Manual de Instrucciones Lavarropas Next ECO (WIFI)

10.12 WCR - 10.12 WCRG  
8.14 WCR - 8.14 WCRG



Aconsejamos leer las  
instrucciones de este manual  
antes de instalar y usar tu  
lavarropas Drean

# ÍNDICE

	<b>INSTRUCCIONES GENERALES</b>	<b>04</b>
	<b>DESCRIPCIÓN DEL PRODUCTO</b>	<b>05</b>
	<b>COMPONENTES PRINCIPALES</b>	<b>06</b>
	<b>INSTALACIÓN</b>	<b>06</b>
	<b>USO DEL LAVARROPAS</b>	<b>10</b>
	<b>TABLA DE PROGRAMAS</b>	<b>17</b>
	<b>CONECTIVIDAD WIFI + APP MÓVIL</b>	<b>19</b>
	<b>LIMPIEZA Y MANTENIMIENTO</b>	<b>20</b>
	<b>CONSEJOS Y ADVERTENCIAS</b>	<b>22</b>
	<b>SOLUCIONES A PROBLEMAS SIMPLES</b>	<b>24</b>
	<b>CONSEJOS PARA SACAR MANCHAS</b>	<b>28</b>
	<b>LISTADO DE ERRORES</b>	<b>27</b>
	<b>GARANTÍA</b>	<b>28</b>

Las imágenes en este manual son solo ilustrativas y pueden variar a la realidad sin previo aviso. El fabricante declina cualquier responsabilidad por posibles errores de imprenta contenidos en el presente manual. Se reserva, además, el derecho de aportar modificaciones que sean útiles a los propios productos sin comprometer las características esenciales.



## ¿CÓMO UTILIZAR SU LAVARROPAS?

CONOZCA RÁPIDAMENTE EL FUNCIONAMIENTO DE SU NUEVO LAVARROPAS

### INSTALACIÓN

- En caso de incompatibilidad entre el toma corriente y el enchufe del producto, debe hacer sustituir la toma (no anular la puesta a tierra) por personal especializado. Este último deberá comprobar que la sección de los cables sea adecuada para la potencia absorbida.
- Tenga cuidado que la instalación no aplaste, roce o deteriore el cable de alimentación. En caso que fuera necesaria la sustitución del cable de alimentación del producto dirigirse al Servicio de Asistencia Técnica autorizado (CABA y GBA: (011) 5246-8663 - Interior del país: 0800-345-6580).

### SEGURIDAD

- No toque el producto con las manos o los pies mojados o húmedos.
- No utilice el producto con los pies descalzos.
- Para desconectar el enchufe no tire del cable de alimentación o del producto.
- No instale el producto cerca de materiales inflamables, fuentes de calor o en ambientes húmedos, grasientos o con polvo. No lo exponga a los agentes atmosféricos (lluvia, sol, etc.) u otras condiciones que puedan comprometer su funcionamiento seguro.
- Este producto no está destinado a ser usado por niños, personas discapacitadas o inexpertas en su uso, a no ser que sean vigiladas o instruidas sobre su uso por una persona responsable de su seguridad.
- Vigile a los niños y a los animales domésticos y asegúrese que no jueguen con el producto.

### USO COTIDIANO

Este producto se ha creado para ser utilizado en tareas domésticas. Un uso diferente de este producto al del hogar o el uso comercial por experto o usuarios especializados, se excluyen de las aplicaciones.

Si el producto se usa de una manera incoherente con lo especificado, puede reducir su vida útil y puede anular la garantía del fabricante.

Cualquier daño al producto, sus accesorios o pérdida que se produzca por su uso indebido, no correspondiente al uso doméstico, podrá ser causal de exclusión de garantía. En caso de daños y/o mal funcionamiento del producto, desconéctelo y comuníquese con nuestro servicio de atención al cliente.

Para eventuales reparaciones dirijase a un Centro de Asistencia Técnica (CABA y GBA: (011) 5246-8663 - Interior del país: 0800-345-6580) y solicite la utilización de recambios originales. El no cumplimiento de todo lo indicado puede comprometer la seguridad del producto.

### FIN DE USO DEL PRODUCTO

Este producto está fabricado con materiales reciclables para permitir un correcto reciclado.

- Si quiere descartar un lavarropas viejo después de haber desenchufado la clavija del toma corriente, es importante cortar el cable de alimentación.



# DESCRIPCIÓN DEL PRODUCTO

## INFORMACIÓN TÉCNICA

MODELO	Dimensiones (cm) (alto / ancho / profundidad)	Tensión de alimentación	Potencia Máxima Absorbida	Wi-Fi	Clase A+++
NEXT 10-12 WCR ECO	85x60x65	1600 W	220V - 50Hz	Si	Tecnología Inverter ECO Aplicada: Ahorra 65% de energía eléctrica y 70% de agua
NEXT 10-12 WCRG ECO					
NEXT 8-14 WCR ECO	85x60x55				
NEXT 8-14 WCRG ECO					

La Tecnología Inverter ECO Aplicada, es un innovador desarrollo de Drean que ahorra agua y energía y protege las prendas, limpiándolas profundamente. Los lavarropas Drean NEXT 10-12 y 8-14 son los únicos en Argentina que poseen la máxima calificación de eficiencia: A+++

## FICHA ENERGÉTICA

MODELO	10-12	8-14
Clase de eficiencia energética en una escala que abarca de A+++ (más eficiente) a B (menos eficiente).	A+++	
Consumo de energía (kWh) por ciclo, sobre la base del resultado obtenido de un ciclo de lavado normal de algodón. El consumo real depende de las condiciones de utilización del aparato.	0.35	0.28
Clase de eficacia de lavado, en un ciclo normal de algodón	A	
Índice de eficacia de lavado (q)	1,03	
(*) Clase de eficacia de centrifugado en una escala que abarca de A (más alto) a G (más bajo).	A	
Agua restante tras el centrifugado (en proporción al peso seco de la ropa).	44%	
Velocidad máxima de centrifugado. (rpm)	1200	1400
Capacidad del lavarropas. (kg)	10	8
Consumo de agua por ciclo normal de algodón. (l)	70	55
Duración del ciclo normal de algodón. (min)	180	
Consumo de energía anual estimado de 200 ciclos de algodón normal. (kWh)	70	56
Consumo de agua anual estimado de 200 ciclos de algodón normal. (l)	14000	11000
País de origen	Argentina	

(\*) Si luego del ciclo del lavarropas adicionalmente utiliza un secarropas de tambor por aire caliente, no olvide que:

- Un lavarropas con eficacia de centrifugado A reducirá a la mitad el costo de secado comparado con un lavarropas de eficacia de centrifugado G.

- En general, la operación de secado por secarropas de tambor con aire caliente consume más energía que la operación de lavado.

Algodón EEE, ciclo utilizado para la determinación de etiquetado energético

Norma IRAM 2141-3:2017

# COMPONENTES PRINCIPALES

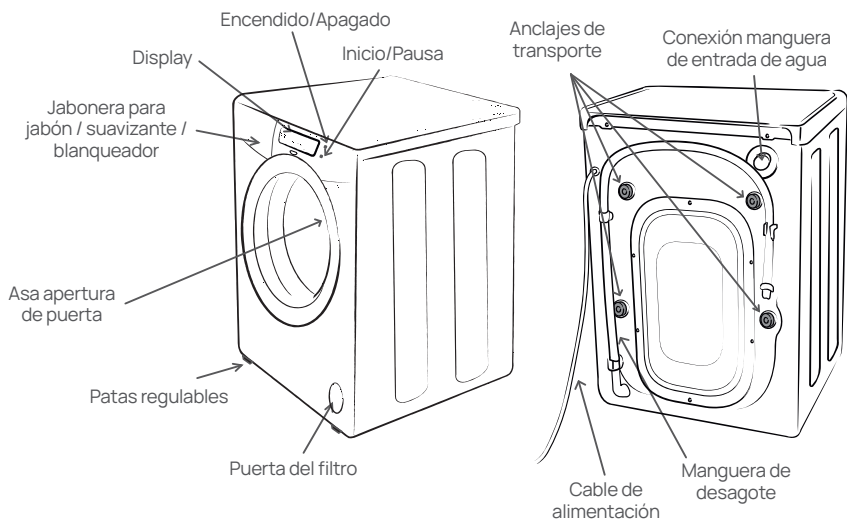

## INSTALACIÓN

### Desanclaje

Para que en su traslado el lavarropas no sufra daños, éste trae inmovilizado el tambor. Por esta razón es necesario proceder al desanclaje del mismo antes de ponerlo en funcionamiento.

Para su desanclaje proceda de la siguiente manera:

- Afloje los cuatro tornillos "A" hasta que queden liberados y luego retire de sus alojamientos los anclajes (tornillos, arandelas, anclajes de goma y piezas plásticas). Ver figura 1

- Cierre los cuatro orificios libres con los tapones "B" (se proveen en la bolsa de accesorios). Ver figura 2

- Guarde los accesorios para eventuales transportes.

- Al retirar los tapones "B" (para colocar los anclajes en caso de transporte) utilice una herramienta para liberar las cuatro trabas del tapón. Ver figura 2



Figura 1



Figura 2

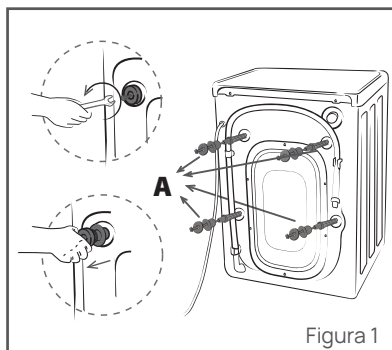

Si no se realiza la operación de desanclaje, el lavarropas vibrará afectando su funcionamiento y vida útil.

## Ubicación

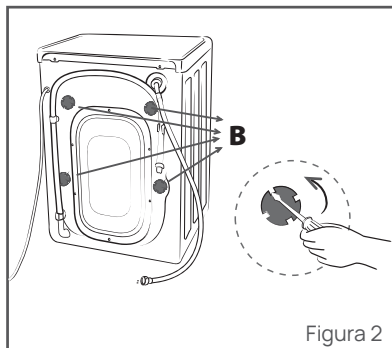
Seleccione la mejor ubicación para su lavarropas. Instálelo en una superficie plana, separado de paredes o muebles. Ver figura 3

Aléjelo de la luz solar y fuente de calor, en un ambiente ventilado. No instale su lavarropas sobre alfombras, ni debajo de termotanques o calefones.

**Si instala el lavarropas bajo mesada no debe quitar la tapa superior, ya que el producto no está preparado para funcionar sin este elemento. Utilizar el producto sin la tapa superior es riesgoso y puede provocar peligro de incendio o electrocución.**



Figura 3

## Nivelación

Para que el lavarropas tenga un buen funcionamiento, debe estar correctamente asentado sobre un piso plano y sin inclinaciones. Esto evitará que se produzcan vibraciones y ruidos molestos.

Para corregir posibles inclinaciones, debido a que el piso no esté perfectamente horizontal, utilice las cuatro patas regulables en las que se asienta el lavarropas, ya sea enroscando o desenroscándolas, procediendo de la siguiente manera:

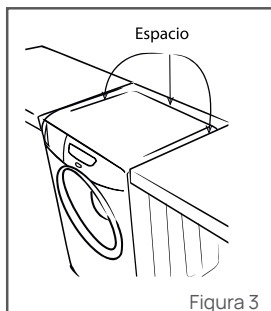
- Desenrosque la contratuerca con una llave de 17mm. Ver figura 4
- Controle que las cuatro patas se apoyen de manera firme y estable. Puede controlar la nivelación del producto utilizando un nivel de burbuja. Ver figura 5
- Una vez realizada la nivelación, ajuste las contratuercas contra el gabinete para que la regulación sea permanente.
- Para comprobar que la nivelación fue exitosa, ejerza presión sobre las cuatro esquinas de la cubierta superior. Ver figura 6

Una mala nivelación puede provocar en el producto ruidos molestos, vibraciones o golpes, especialmente durante el centrifugado.



Figura 4



Figura 5

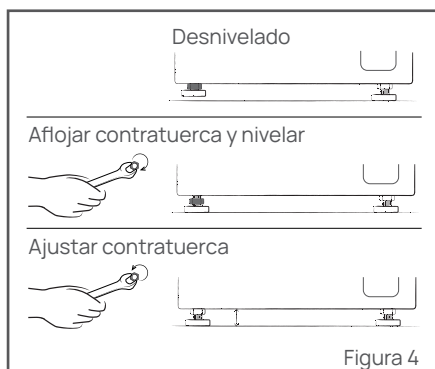

Figura 6

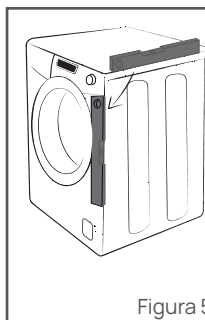

**El lavarropas no se debe mover y las 4 patas regulables deben estar apoyadas firmemente en el suelo. No coloque cartones, tacos de madera, etc. debajo del producto para equilibrar irregularidades del suelo donde esté el lavarropas. No quite ni reemplace las patas originales.**

### Conexión hidráulica

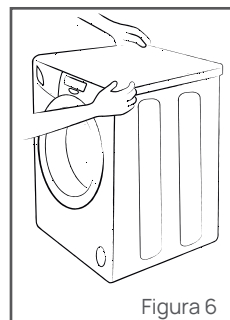
En el lugar de instalación debe disponer de una llave de agua / grifo con salida roscada de 3/4 pulgadas (que provea agua fría).

La presión de agua suministrada debe estar provista por una altura de nivel de tanque comprendida entre 0,04 y 0,98 Mpa (0,4 y 9,8 bar - entre 4 y 98 m de altura de tanque de agua respectivamente). Una presión inferior a los 4 metros puede ocasionar fallas en la válvula de entrada de agua o impedir su correcto funcionamiento. Puede que demore más de lo permitido por el control del lavarropas y en consecuencia que dé error ya que el control tiene un límite de tiempo de llenado diseñado para evitar que se produzcan derrames o inundaciones si se afloja una manguera.

- Deje correr un poco de agua antes de conectar la manguera para eliminar posibles impurezas de la red. Ver figura 7
- Conecte la manguera de entrada de agua provista dentro del tambor de acero inoxidable a la conexión manguera de entrada de agua en el lavarropas. Ver figura 8
- Conecte el otro extremo de la manguera de entrada de agua a la llave de agua/grifo. Ver figura 8
- Verificar que se encuentren los sellos en ambas conexiones.



Figura 7



Figura 8

### Desagüe

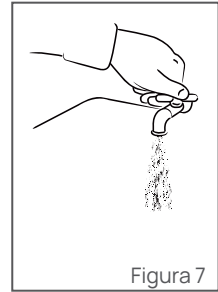
- Desenganche la manguera de desagote sólo de la abrazadera A. Ver figura 9
- Sitúe la manguera de desagote, con el soporte manguera que se provee, dentro de un tubo de mayor diámetro (min. 4 cm) o apoye la misma bien sujeta en cualquier tipo de desagüe a la altura indicada. Ver figura 10
- Asegure la manguera de forma que no se caiga durante el funcionamiento.
- Cuide que el extremo de la manguera nunca quede sumergido en agua, sobre todo al realizar el desagote. En ningún caso los tubos deberán presentar plegaduras o estrangulaciones. La manguera de desagote no debe ser prolongada.

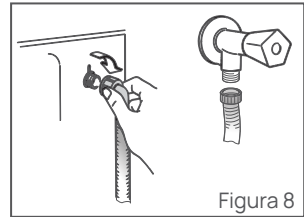

Figura 9



Figura 10

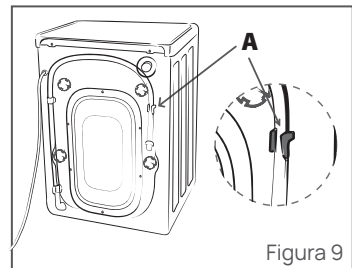

Cuide que el extremo de la manguera se encuentre a una altura de entre 70 y 90 cm.

### Conexión eléctrica

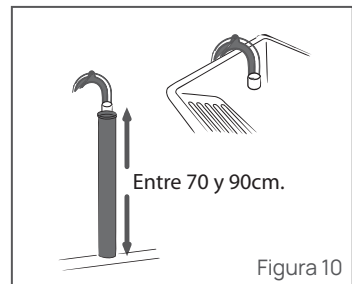
Antes de conectar el lavarropas a la red de alimentación es necesario tener en cuenta los siguientes puntos:

- Que la tensión de alimentación sea monofásica: 220V-50Hz.
- Que los fusibles, el tomacorrientes y la instalación estén dimensionados para la potencia indicada en la placa de características de este lavarropas.
- Que la instalación cumpla con todas las normas, reglamentaciones y disposiciones vigentes.
- Utilice un tomacorriente con borne de puesta a tierra. Si el tomacorriente no dispone de puesta a tierra, es necesario conectar a tierra el gabinete del lavarropas en el borne previsto para ello (consultar a un instalador).

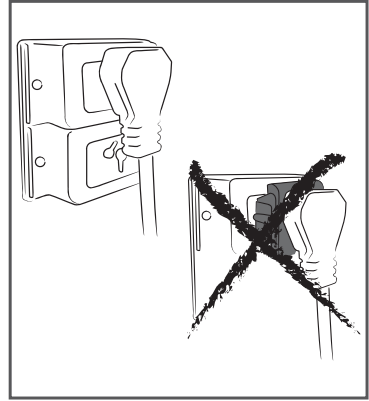

- El tomacorriente debe estar en un sitio accesible de forma que sea posible desconectar el enchufe del lavarropas ante cualquier eventualidad.
- Por su seguridad y la de su familia nunca conecte el lavarropas a un tomacorriente que esté fuera de reglamentación.

**NO UTILICE ADAPTADORES. Conecte a un tomacorriente con conexión a tierra (3 terminales).**

**No quite el terminal de conexión a tierra. No use un cable eléctrico de extensión.**

**No seguir estas instrucciones puede ocasionar daños, incendios, choques eléctricos e incluso la muerte.**

**Si el cable de alimentación está dañado debe ser reemplazado por el fabricante, a través de un Centro de Asistencia Total Drean.**

### Corte de energía

Si durante el funcionamiento del lavarropas se produjera un corte en la corriente eléctrica, la configuración seleccionada se conservará grabada en la memoria del lavarropas y una vez restablecida la corriente, el lavarropas comenzará a funcionar desde el punto donde se produjo la detención.

Si el corte se produjera estando el inicio diferido activado, una vez restablecida la corriente, la cuenta regresiva continuará su curso normal.



**El fabricante declina toda responsabilidad en caso de accidentes o incidentes por incumplimiento de éstas y otras disposiciones vigentes para la instalación de artefactos eléctricos.**



# USO DEL LAVARROPAS

Por su seguridad, bajo ninguna circunstancia manipule el producto descalzo. No permita que los niños manipulen el lavarropas, ni que jueguen con él.

## Carga de ropa

Antes de introducir la ropa en el lavarropas:

- Asegúrese que todos los bolsillos estén vacíos.
- Asegúrese que no hay objetos metálicos en las prendas como clips, alfileres, llaves, horquillas, monedas, etc. ya que pueden obstruir la motobomba de descarga de agua.
- Cierre las cremalleras, ate las cintas sueltas y tiras largas de los vestidos.
- Cuando lave corpiños tenga la precaución de hacerlo dentro de bolsas o esferas plásticas para el lavado de ropa interior.
- Clasifique la ropa según el tipo de tejido. Asegúrese previamente de que sus prendas de lana pueden ser lavadas a maquina.
- Clasifique la ropa por su grado de suciedad. Las prendas ligeramente sucias lávelas en un programa corto. Las prendas normalmente sucias lávelas en un programa sin prelavado. Las prendas muy sucias puede lavarlas en un programa largo con prelavado.
- Clasifique su ropa según los colores. Lave separadamente las prendas blancas y prendas de color.

Si observa manchas resistentes en sus prendas, extraígalas con un quitamanchas especial.

Para lavar calzados, consulte la pág. 16.

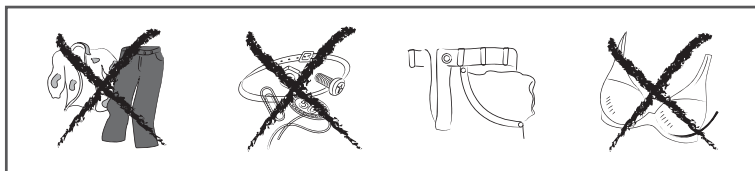

Al cerrar la puerta del lavarropas controle que no queden prendas atascadas en la puerta, ya que esto podría ocasionarle daños al producto.

## Capacidad de lavado

Recomendamos cargar el lavarropas a su máxima capacidad, según el programa seleccionado, así ahorrará agua y energía.

Una vez seleccionada la ropa, introduzca prenda a prenda en el tambor del lavarropas, según las siguientes cargas máximas:

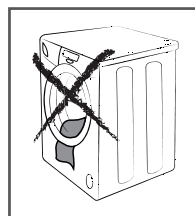

Tejido	MODELO	
	10-12	8-14
Algodón	10 kg	8 kg
Sintético	7,5 kg	6 kg
Lana / Seda	2,5 kg	2 kg

## Carga autoadaptativa

El lavarropas cuenta con un sistema inteligente de carga autoadaptativa, el cual regula la cantidad de agua automáticamente según la cantidad de ropa detectada en el tambor.

## Autobalance

El sistema Autobalance acomoda la ropa dentro del tambor y optimiza la velocidad de centrifugado.

## Distribución de los productos de lavado en la jabonera

La jabonera cuenta con tres compartimientos separados, para dosificar jabón de prelavado (1), jabón de lavado (2) y suavizante (3). Ver figura 11

Además cuenta con un dispenser para el uso de jabón líquido (A), (provisto en la bolsa de accesorios). Ver figura 12

Coloque todos los aditivos de lavado que quiera utilizar en el compartimiento respectivo antes de poner en funcionamiento el lavarropas.

La jabonera siempre debe estar en su sitio antes de poner en funcionamiento el lavarropas.

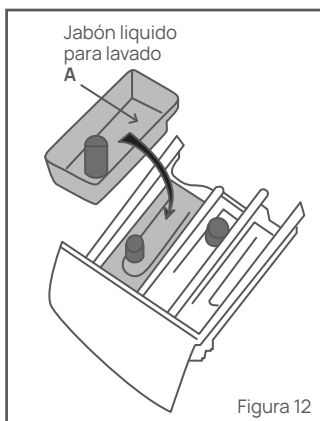
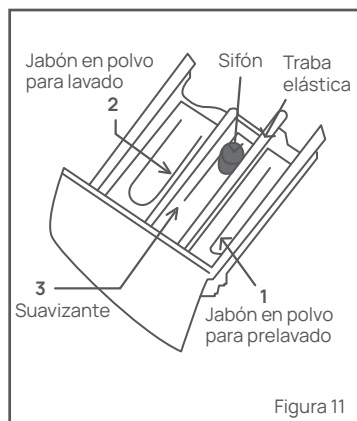

En el compartimiento "1" agregue el jabón en polvo para el prelavado.

Recomendamos pretratar las prendas manchadas antes de colocarlas dentro del lavarropas.

Cuando use un programa con prelavado, debe agregar jabón tanto en el compartimiento para prelavado "1" como en el compartimiento para el lavado "2".

En el compartimiento "2" agregue jabón en polvo para el lavado principal. Si quiere utilizar jabón líquido se debe colocar el dispenser "A" en este compartimiento como se indica en la Figura 12.

El compartimiento "3" se utiliza para el suavizante. El uso de éste producto es opcional en todos los programas.

Para pequeñas cargas de ropa use dosis menores de jabón / suavizante, a las recomendadas por el fabricante del producto.

En ningún caso sobrepase el nivel indicado (MÁX).

Cuando utilice jabón en polvo, quite el dispenser para contener el jabón líquido. El lavarropas no distribuye el jabón en polvo desde el dispenser para el jabón líquido.

Cierre la jabonera suavemente para evitar que los productos líquidos se derramen o ingresen al lavarropas antes de tiempo.



**Nunca agregue jabón en polvo en el dispenser para jabón líquido.**

Limpie los restos excesivos de jabón en polvo de los compartimientos y remueva los restos de jabón líquido si se secaron en el dispenser. (Ver limpieza de los restos de jabón en la pág. 21) Para mejores resultados aconsejamos utilizar jabones líquidos y suavizante de primera línea. Con bajas temperaturas del agua la dilución del jabón y el suavizante puede no ser óptima. No utilizar jabón en polvo con grumos. Se recomienda lavar periódicamente la jabonera, el dispenser y los sifones.

### **Elección del jabón/detergente de lavado adecuado**

Utilice sólo productos apropiados para lavarropas automáticos de uso doméstico de baja espuma

Siga las instrucciones del envase de jabón que utilice para usarlo en la forma y la cantidad adecuadas.

Ajuste la cantidad dependiendo de:

1- La cantidad de ropa a lavar. Si la cantidad de jabón es insuficiente, la ropa no quedará limpia.

2- El grado y tipo de suciedad.

3- La dureza del agua (el agua blanda requiere menos cantidad de jabón con relación al agua dura).

Los restos de jabón que eventualmente queden en la ropa de color oscuro se deben a los ablandadores de agua insolubles contenidos en los productos modernos sin fosfatos. Si esto sucediera, sacuda o cepille la ropa, o bien utilice jabón líquido.

Mantenga el jabón y los productos limpiadores en un sitio seguro y seco, fuera del alcance de los niños.

En caso de usar blanqueadores, utilice sólo blanqueadores para lavarropas automáticos, lea atentamente las instrucciones del producto y asegúrese que el tejido soporte el tratamiento con blanqueador.



**Una excesiva cantidad de jabón puede provocar abundante espuma y reducir la eficacia de lavado, ocasionando eventualmente la pérdida de agua, pudiendo indicar Error 7 (Er7).**

Para lavar prendas de lana use sólo productos especiales para ropa de lana y lavarropas automáticos.



**No emplee disolventes (ej. trementina, bencina, nafta, etc.) en el lavarropas. No lave en el producto tejidos tratados con disolventes líquidos inflamables ya que puede provocar un incendio o explosión.**

## Panel de comandos

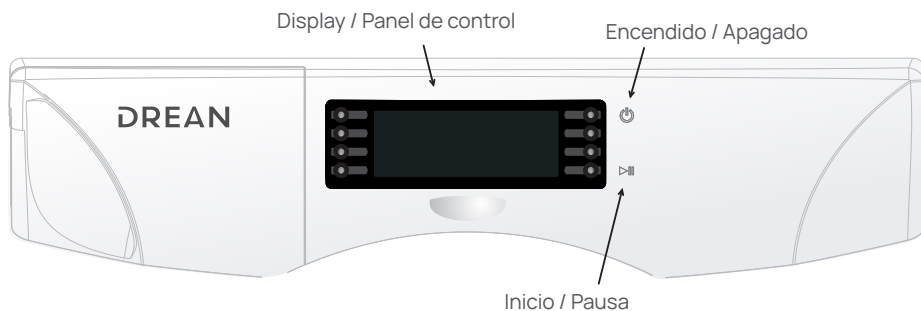

### Display / Panel de control

El lavarropas cuenta con un display táctil capacitivo y pantalla LCD interactiva, el cual permite elegir los distintos programas de lavado, funciones y toda la programación del lavarropas.

### Precauciones para el uso del display

Si toca el display mientras lleva puesto guantes de goma, es posible que el lavarropas no reconozca los comandos.

Si toca el display con las manos mojadas, es posible que el lavarropas no reconozca los comandos o que seleccione un ciclo o una opción no deseada.

### Opciones y funciones de lavado

En el display puede seleccionar y modificar las distintas opciones para cada tipo de lavado, según estén disponibles:

**Selección de temperatura:** Ésta función permite modificar la temperatura del programa de lavado. Los parámetros disponibles son Fría, 30°, 40°, 60° y 70°. Dependiendo del programa seleccionado algunas temperaturas pueden no estar disponibles.

**Velocidad de Centrifugado:** Permite cambiar la velocidad del centrifugado final entre las distintas velocidades disponibles (según el programa seleccionado). También se puede excluir el centrifugado dejando la ropa sin centrifugar.

### Funciones Especiales

Podrá llevar a cabo acciones adicionales y configurar otros parámetros mediante los controles provistos en esta sección. Al seleccionar esta opción se abre una nueva pantalla en donde se podrán agregar distintas funciones especiales según estén disponibles para cada tipo de lavado:

**Plancha Fácil:** Deja la ropa en remojo, antes de realizar el último centrifugado evitando que la ropa permanezca centrifugada en el interior del tambor y se arrugue, tomando olor a humedad. Una vez que se ha detenido, para terminar el ciclo de lavado se indicará en la pantalla "Presionar Inicio/Pausa".

**Super Enjuague:** Añade un aclarado/enjuague adicional al programa seleccionado, (según este disponible en el programa seleccionado). Está recomendado para personas alérgicas a los detergentes. Con esta función desactivada el lavarropas realiza automáticamente los programas de lavado con un considerable ahorro de agua.

**Lavado Rápido:** Permite reducir el tiempo total de lavado (según esté disponible), resultando útil para lavar en un tiempo más corto prendas poco sucias. Además ayuda a reducir el consumo de agua.

**Prelavado:** Agrega un lavado previo de preparación para prendas con alto grado de suciedad.

**Ropa Blanca:** Dentro del programa de Algodón puede seleccionar esta opción para lavar las ropa de cama y toallas.

**Inicio Diferido:** Permite retrasar el inicio del programa de lavado seleccionado la cantidad de horas que sean necesarias hasta llegar a un máximo de 24 horas.

Una vez seleccionado el programa de lavado y sus funciones especiales, siga los siguientes pasos para activar el inicio diferido:

1- Seleccione "Funciones Especiales" en la parte superior derecha de la pantalla.

2- Seleccione "Inicio Diferido".

3- Seleccione la cantidad de horas y minutos que considere necesarias.

4- Seleccione "Aceptar" para confirmar la selección.

5- Pulse "Inicio/Pausa" para que comience el recuento de horas hasta llegar a la hora establecida para su inicio.

En caso de querer cancelar el inicio diferido y que el programa de lavado seleccionado comience inmediatamente, pulse "Inicio/Pausa"

En caso de querer cancelar el programa, seleccione "Cancelar programa".

**Bloqueo para Niños:** Esta función se usa para bloquear el display y evitar manipulaciones en forma accidental que modifiquen lo seleccionado.

Cuando la función está activa, solo funciona la opción "Bloqueo" y el "Encendido/Apagado".

Para activar o desactivar la función, deberá mantener presionado "Bloqueo Niños" durante 3 segundos.

La función permanece activada incluso cuando el producto se apaga y se enciende o después de desconectar y volver a conectar el cable de alimentación.

Aunque la lavadora cuenta con dispositivos de seguridad, si un niño entra en la lavadora podría quedar atrapado y asfixiarse. Aunque esta función este activa, se debe controlar a los niños para que no utilicen el lavarropas.

**Favoritos:** La función favoritos le permite guardar y activar un lavado personalizado (temperatura, centrifugado, nivel de suciedad y ciclos extra) con un solo botón, pudiendo guardar hasta 4 programas favoritos.

Guardar un programa favorito: Luego de seleccionar un programa y sus funciones puede guardarlo como favorito seleccionando "Agregar a favoritos".

Iniciar un programa favorito: Una vez creado el programa favorito, debe seguir los siguientes pasos:

1- Seleccione "Favoritos"

2- Seleccione el programa favorito, previamente guardado, que quiera utilizar.

3- Presione "Inicio/Pausa" para que comience el ciclo de lavado.

### **Encendido y apagado de la luz del tambor**

La luz interior se enciende automáticamente al abrir la puerta y se apaga al cerrarla. Si el producto se autoapaga con la puerta abierta, la luz del tambor también se apagará.

### **Encendido y apagado del aviso sonoro**

El lavarropas cuenta con un aviso sonoro para las interacciones con el usuario y para las alarmas o advertencias.

Para activar o desactivar el aviso sonoro tiene que:

- 1- Seleccionar "Configuración".
- 2- Seleccionar "Sonido".
- 3- Elegir "Encender/Apagar".

### **Lavado por primera vez**

Antes de lavar prendas por primera vez, recomendamos efectuar un ciclo completo de lavado con la lavadora vacía.

- Presione "Encender/Apagar" durante 3 segundos.
- Agregue jabón al compartimiento correspondiente.
- Abra el suministro de agua al lavarropas.
- Presione "Inicio/Pausa".

El lavarropas funciona en el ciclo predeterminado de fábrica hasta que se seleccione otro ciclo. el primer ciclo en vacío elimina cualquier resto de agua que haya quedado en la máquina después de las pruebas en fábrica.

### **Lavado de ropa**

Al encender el lavarropas, éste selecciona automáticamente el último programa utilizado junto con los ajustes de temperatura y centrifugado.

- Abra el suministro de agua.
- Presione "Encender/Apagar".
- Abra la puerta.

Si el lavarropas no recibe ninguna interacción se autoapaga luego de 5 minutos si la puerta está cerrada, o luego de 10 minutos si la puerta está abierta.

- Cargue la ropa en el lavarropas. No sobrecargue el lavarropas, para determinar la capacidad de carga para cada tipo de prendas consulte la pág. 10.
- Asegúrese de que no quede ninguna prenda atrapada en la puerta, dado que puede generar una pérdida de agua o daños a la prenda y el producto.
- Cierre la puerta, asegurándose de escuchar el sonido de confirmación.
- Agregue jabón, suavizante y el jabón de prelavado (si es necesario) en el compartimiento adecuado (ver pág. 11).
- En el display seleccione "Programas de Lavado" para seleccionar el ciclo de lavado que se ajuste al tipo de ropa que haya cargado en el tambor (Ver tabla de programas para conocer los programas disponibles).
- Si es necesario puede modificar la temperatura, la velocidad de centrifugado y las distintas funciones especiales (algunas opciones pueden no estar disponibles según el programa seleccionado).

- Presione el botón de "Inicio/Pausa" para dar comienzo al lavado.
- Iniciado el proceso de lavado, el display indica la fase de lavado incluyendo el tiempo restante y otros indicadores que permitan hacer modificaciones siempre que sean posibles.
- Al finalizar el proceso de lavado, se indicará "FIN" y sonará una alarma de aviso, luego de 5 minutos el lavarropas se autoapagará.
- Abra la puerta y saque la ropa.
  - Pulse "Encendido/Apagado" durante 3 segundos para apagar el lavarropas.



**No toque la puerta mientras el lavarropas está en funcionamiento ya que puede estar caliente.**

### Lavado de calzado

- Revisar atentamente la etiqueta del calzado, las etiquetas pueden no detallar el ciclo y la temperatura de lavado pero deben indicar si se pueden lavar en lavarropas o no.
- Si la etiqueta desaconseja el lavado en lavarropas, lavar a mano.
- Lavar únicamente calzado de tipo deportivo / urbano y de material sintético.
- Retirar los cordones y el exceso de barro o suciedad con un cepillo antes de introducir el calzado al lavarropas.
- Colocar el calzado dentro de una bolsa de red para lavarropas, así evitará que queden atrapados, particularmente alrededor del sello de goma de la puerta.
- Agregar un par de toallas para evitar que las zapatillas golpeen contra el tambor, eso ayudará a suavizar el impacto de las zapatillas golpeando contra el tambor y proporcionándole más protección.
- Lavar a 30°C o menos para evitar la contracción o deformaciones en las suelas, asegurándose de eliminar el centrifugado en el programa elegido.
- Usar detergente para ropa de color de buena calidad.
- No centrifugar ni colocar las zapatillas en la secadora.
- Dejar secar al aire libre a temperatura ambiente, pero no al sol directo para no deformar las suelas.



**No centrifugar calzados. Asegúrese de eliminar el centrifugado del programa seleccionado para el lavado del calzado.**



# TABLA DE PROGRAMAS

PROGRAMA	DESCRIPCIÓN	DURACIÓN APROXIMADA (hs)
ALGODÓN	Programa normal para la mayoría de las telas. Incluyendo algodón, lino y prendas moderadamente sucias.	1:50
ALG. <b>EEE</b>	Programa de algodón, con el cual se logra la mejor eficiencia de lavado.	3:20
SINTÉTICO	Programa para telas sintéticas que no necesitan planchado y prendas ligera a moderadamente sucias.	1:15
ECO	El lavado ECO es un ciclo de uso diario que ahorra tiempo y energía, se usa para prendas ligeramente o medianamente sucias.	0:45
LAVAR A MANO	Programa para telas finas, sujetadores, lencería (de seda) y otras telas que deben ser lavadas a mano únicamente. Para mejores resultados, use jabón líquido.	1:10
LANA	Utilice este programas solo para prendas de lana que puedan lavarse en lavadoras. Para mejores resultados se recomiendan cargas de 2kg.	1:00
SEDA	Programa delicado para telas finas, de seda y telas que deben ser lavadas con una acción muy suave. Para obtener mejores resultados use jabón líquido.	1:00
BEBÉ	Ropa de bebé, la ropa interior, las fundas de almohadas, las sábanas y pañales de telas que necesiten un proceso que ayude a eliminar gérmenes.	2:25
DEPORTIVO	Es un programa para prendas para hacer ejercicio tales como pantalones y remeras deportivas u otras prendas de entrenamiento.	1:25
LAVADO 1/2 HORA	El programa 1/2 hora es para prendas de algodón y sintéticas ligeramente sucias de uso diario que necesitan un lavado rápido.	0:30
ENJUAGUE	Realiza el enjuague de ropas. Además puede agregar suavizante y centrifugado a máximas revoluciones.	0:40
SUAUZANTE	Realiza solo el proceso de agregar suavizante de telas, junto con un centrifugado a máximas revoluciones.	0:25
CENTRIFUGADO	Realiza un ciclo de centrifugado para eliminar agua a las prendas.	0:15
VACIADO	Vaciado del tambor de lavado	0:04

Algodón EEE, ciclo utilizado para la determinación de etiquetado energético.  
Norma IRAM 2141-3:2017

Los tiempos de los programas son estimativos, dependerán de las funciones y temperaturas seleccionadas, así como de la presión y temperatura del agua de red y del tiempo que lleve el equilibrado de la ropa antes del ciclo de centrifugado. También el tiempo de lavado puede verse modificado debido a problemas en los rangos de voltaje de alimentación.



### Programas de mantenimiento

La app Drean lleva un conteo de los ciclos de lavado ejecutados y sugerirá la ejecución del programa de mantenimiento que corresponda en cada caso, también pueden ser realizados cuando crea necesario.

**En todos los casos la ejecución de estos programas debe hacerse sin ropa.**

<b>DIAGNÓSTICO</b>	Verifica el funcionamiento de algunos componentes internos, y a partir de los datos relevados, previene potenciales anomalías, antes que se transformen en problemas, sugiriendo acciones correctivas; verificando cuatro componentes críticos: electroválvulas, resistencia de calentamiento de agua, motor y motobomba de desagote.
<b>DESINCRUSTANTE</b>	Este ciclo busca contrarrestar la acción de los sedimentos propios del agua, que pueden adherirse en distintos componentes del lavarropas, generando pérdidas en la eficiencia energética y en la eficacia de lavado. El ciclo requiere para su correcta ejecución, complementarse con el agregado de vinagre blanco como agente desincrustante (3% ácido acético). Para ello, una vez iniciado el ciclo, se le sugerirá al usuario cargar 1 litro de vinagre balanceo por el compartimiento del jabón (ver pág. 11) de la jabonera.
<b>SANITIZANTE</b>	Este ciclo busca contrarrestar la posible proliferación de focos infecciosos en el interior del lavarropas (debido al entorno de humedad y temperatura), los cuales pueden ocasionar malos olores, machas, etc. El ciclo requiere para su correcta ejecución, complementarse con el agregado de lavandina como agente sanitizante (5% cloro). Para ello, una vez iniciado el ciclo, se le sugerirá al usuario cargar 1 litro de lavandina por el compartimiento del jabón (ver pág. 11) de la jabonera.



## CONECTIVIDAD WiFi + APP MÓVIL

Va a poder conectarse, gestionar y monitorear su lavarropas, ver estadísticas y contactar con el Servicio de Asistencia Técnica desde su dispositivo móvil (smartphone o tablet).

Para hacerlo, primero deberá descargar la App desde los siguientes sitios:

- www.drean.com
- Google Play
- Apple Store
- Código QR en diferentes puntos promocionales
- Código QR en manual de instrucciones

Los requisitos mínimos con los que deberá contar para disfrutar de estas ventajas son:

- Un dispositivo móvil con los siguientes sistemas operativos: Android 4.0 o posterior, iOS 5 o posterior.





Conexión a internet WiFi (exceptuando el paquete de datos del dispositivo móvil).

Alcance de la red WiFi en el lugar de instalación del lavarropas (en la App, tiene una función que le permitirá medir la señal WiFi en el lugar de instalación elegido).

Luego de descargar la App, deberá seguir los siguientes pasos para emparejar su dispositivo móvil con su lavarropas (la propia App lo guiará en este proceso).

- 1- Cree su usuario ( o ingresarlo en el caso de que ya cuente con uno).
- 2- Introduzca el numero de serie del lavarropas (podrá escanear el código del mismo o bien ingresarlo manualmente).
- 3- Encienda el lavarropas.
- 4- Active el WiFi en el lavarropas (Ir a Configuración/WiFi/Encender).
- 5- Seleccione la red WiFi doméstica y luego ingrese su clave (en iOS, previamente se debe seleccionar manualmente la red del lavarropas).
- 6- Acepte los términos y condiciones.

Los iconos que aparecerán en el display del lavarropas relacionados con la conectividad del módulo WiFi son:

	(Fijo) Módulo WiFi activado
	Módulo WiFi en modo remoto
	Módulo WiFi con problemas de conexión
	El lavarropas no detecta el módulo WiFi
	(Intermitente) Módulo WiFi en proceso de búsqueda (red, conexión, etc.)

En la pantalla de inicio de la App, encontrará un botón con "Tutoriales", donde podrá ver instructivos paso a paso de diferentes procesos que le serán de utilidad (emparejamiento, programación, desembalaje, desanclaje, instalación, limpieza, etc.).

NOTA: Dado que el óptimo funcionamiento de esta App, depende de la calidad e intensidad de la conexión a internet, es posible que en ocasiones, algunos procesos tengan un delay de unos segundos.

Si fuera necesario restaurar el módulo WiFi a los valores preestablecidos, podrá hacerlo desde: Configuración/WiFi/Restaurar



**Desenchufe el lavarropas antes de realizar cualquier tarea de mantenimiento.**

## Limpieza del filtro de ingreso de agua

Las impurezas que pueda haber en la red de distribución de agua se depositan en el filtro dispuesto a tal fin.

Para realizar la limpieza del filtro siga estos pasos:

- Cierre la llave de agua/grifo.
- Desenrosque la manguera de entrada de agua de la parte posterior del lavarropas. Ver figura 13
- Saque el filtro con una pinza de punta plana y límpielo. Ver figura 14
- Proceda a la inversa para conectar la manguera.



Figura 13



Figura 14

## Limpieza del filtro de la electrobomba de desagote

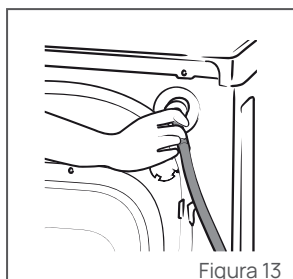
Recomendamos limpiar el filtro cada 100 lavados aproximadamente, con el objeto de facilitar el correcto funcionamiento de la bomba de desagote. Para ello:

- Abra la tapa con la ayuda de un elemento plástico para no dañar la pintura. Ver figura 15
- Antes de desenroscar la tapa, colocar debajo una bandeja y/o trapo para evitar el derrame del resto de agua que permanece en el filtro.
- Desenrosque la tapa en sentido antihorario hasta su liberación. Ver figura 16
- Extraiga el conjunto tapa rejilla y límpielo. Ver figura 17
- Una vez limpio, colocarlo en su sitio enroscando en sentido horario, hasta su tope. Ver figura 18

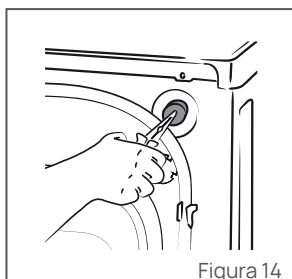
Asegúrese que la tapa esté bien ajustada para evitar pérdidas de agua.



Figura 15



Figura 16

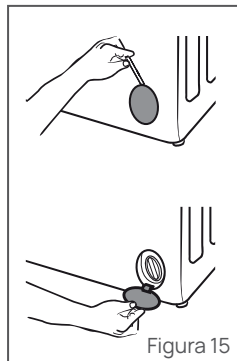

Figura 17

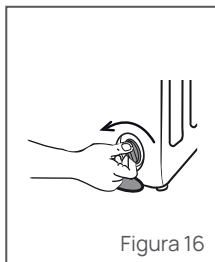

Figura 18

### Limpieza de los restos de jabón/detergente

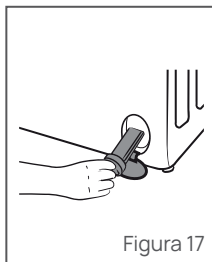
Es conveniente limpiar regularmente la jabonera y el dispenser de posibles residuos de algún producto de lavado.

Para realizar la limpieza siga estos pasos:

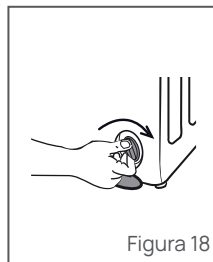
- Extraiga la jabonera, para lo cual debe abrir el compartimiento y presionar sobre la traba elástica para que libere la jabonera, luego tire suavemente. Ver figura 19
- Limpie los compartimientos de la jabonera y el dispenser de jabón líquido empleando agua caliente y un cepillo suave.
- No utilice elementos o productos abrasivos ya que atentan contra un buen funcionamiento y vida útil de la jabonera.
- Limpie también el sifón del compartimiento del suavizante y el sifón del dispenser. Una vez limpios, colóquelos nuevamente en su lugar.
- Limpie los posibles restos de jabón depositados en el interior del colector. Ver figura 20
- Vuelva a introducir la jabonera en su lugar.



Figura 19



Figura 20

### Limpieza del mueble y el panel de comandos

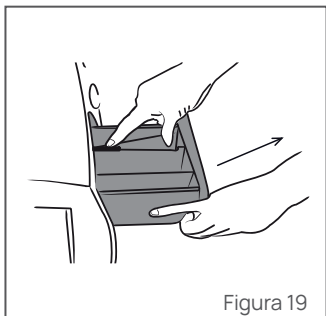
- Utilice un paño suave humedecido con agua para limpiar posibles restos de jabón, suavizante o blanqueador.
- No utilice limpiadores abrasivos, alcohol ni solventes.
- Seque con un paño suave.
- Deje la puerta abierta para permitir que el interior del lavarropas se seque.

# CONSEJOS Y ADVERTENCIAS



Para conseguir la máxima satisfacción y rendimiento de este producto es importante seguir las instrucciones que se indican a continuación:

- Enchufe la ficha de alimentación en una base toma corriente con toma de tierra y con la tensión adecuada.
- Al instalar el lavarropas o después de un periodo prolongado sin funcionar, es aconsejable efectuar un lavado sin carga de ropa, con el objeto de eliminar el agua sucia de la red domiciliaria.
- Antes de abrir la puerta, compruebe que el lavarropas no tenga agua.
- Se aconseja introducir las prendas pequeñas y/o delicadas dentro de una bolsa de red, a fin de evitar pérdidas y/o deterioros a la prenda o en la maquina.
- Cuando la ropa esté muy sucia o impregnada de barro, es conveniente seleccionar un programa con prelavado.
- Aconsejamos efectuar el lavado con carga de ropa completa. De esta manera estará optimizando el consumo de energía y de agua.
- Para ropa poco o medianamente sucia, seleccione un programa sin prelavado.
- En caso de prendas ligeramente sucias, lave a baja temperatura y/o seleccione un programa corto.
- No supere la cantidad de jabón / detergente indicada por el fabricante en el envase.
- Utilice quitamanchas o blanqueadores sólo si es absolutamente necesario. El blanqueador se debe utilizar solamente en tejido blancos de algodón. Tiene que ser formulado para productos de lavar, no concentrado y se debe depositar en el dispenser correspondiente en la jabonera. El lavarropas lo adiciona automáticamente en el momento adecuado.
- Cuide que no se derramen ni se mezclen los productos en los compartimientos de la jabonera.
- La temperatura y la velocidad de centrifugado indicada en la tabla de programas es la máxima que se puede alcanzar en cada programa.
- Todos los artículos que lleven la etiqueta con el símbolo "lana", se pueden lavar con toda seguridad en el programa "Lana" de esta maquina. Recuerde utilizar el jabón adecuado.
- Cuide que no se derramen ni mezclen los productos en los compartimientos de la cubeta. Con cargas difíciles de balancear, puede que no se alcance la velocidad de centrifugado elegida.
- Tanto el embalaje como el producto están contruídos con materiales reciclables. Una vez concluida su vida útil, deséchelo de acuerdo a las normas medioambientales. Para inutilizarlo, extraiga el enchufe y corte el cable de alimentación para que no pueda conectarse a la toma corriente.
- No deje el lavarropas a la intemperie o expuesto a la acción de los agentes atmosféricos (lluvia, sol, etc.).
- No lo sitúe en lugares húmedos o próximos a áreas donde pueda ser rociado por la ducha.
- No recubra el lavarropas con tela o plástico durante el funcionamiento.
- Mantenga a los niños alejados del lavarropas. Nunca deje manipular el lavarropas a niños pequeños.
- Desenchufe el lavarropas después de usarlo.
- No derrame agua sobre el panel de comando, para evitar el riesgo de descargas eléctricas.



**No lavar ropa con solventes en el lavarropas.  
Peligro de incendio o explosión.**

- Desenchufe el aparato antes de realizar cualquier tarea de mantenimiento.
- La manipulación interna del lavarropas debe ser realizada únicamente por el service oficial para tener derecho a la garantía.



**No lavar ropa con solventes en el lavarropas.  
Peligro de incendio o explosión.**



## **Problema: El lavarropas no funciona.**

Compruebe que:

- La puerta esté bien cerrada.
- Los fusibles de su hogar no estén fundidos o la llave térmica o el disyuntor hayan actuado.
- Que se haya pulsado "Inicio" luego de seleccionado el programa.
- Que no esté activada la pausa.
- Que no esté seleccionado el antiarrugas.
- Ver el siguiente problema: el lavarropas no carga agua.

## **Problema: El lavarropas no carga agua.**

Compruebe que:

- La canilla está bien abierta y haya suficiente presión ( ver pág.8 "Conexión Hidráulica").
- El filtro de ingreso de agua no esté obstruido.
- La manguera de entrada de agua no esté estrangulada.

## **Problema: El lavarropas no descarga agua o no centrifuga.**

Compruebe que:

- La manguera de desagote no esté estrangulada ni taponada.
- La manguera desagote esté correctamente instalada (ver pág. 8 "Desagüe").
- El filtro de la bomba de desagote no esté obstruido.

## **Problema: El lavarropas carga agua y la desagota a la vez.**

Compruebe que:

- La manguera de desagote esté colocada a la altura adecuada y no haga sifón por estar muy ajustados los diámetros de ésta y el caño de desagüe donde se inserta o por estar inmersa en agua (ver pág. 8 "Desagüe").

## **Problema: El lavarropas vibra o hace mucho ruido.**

Compruebe que:

- La operación de desanclaje ha sido efectuada correctamente (ver pág. 6 "Desanclaje").
- El lavarropas está bien nivelado y las patas perfectamente apoyadas en el piso.
- El lavarropas no esté en contacto con muebles o la pared.

## **Problema: El lavarropas pierde agua.**

Compruebe que:

- La tapa del filtro esté bien cerrada y con la garnición en su lugar.
- La manguera de entrada de agua esté bien apretada por ambos extremos y con las garniciones en su lugar.
- El jabón/detergente empleado esté bien pulverizado y no forme grumos que bloqueen la jabonera.
- El lavarropas esté bien nivelado y no inclinado hacia adelante.
- La cantidad de jabón/detergente no sea excesiva.
- Que el jabón sea baja espuma.

**Problema: El lavarropas no lava a su satisfacción.**

Compruebe que:

- Haya elegido el programa y la temperatura adecuados.
- Haya dosificado correctamente el jabón/detergente.
- El jabón/detergente es de baja espuma para máquinas automáticas.
- El filtro no esté atascado y el enjuague por consiguiente no se realice correctamente.

**Problema: La puerta de carga no abre.**

Compruebe que:

- El programa de lavado haya finalizado y el display indique "FIN".

Si después de realizadas estas comprobaciones, las anomalías aún persisten, llame a nuestro Servicio de Asistencia Técnica donde lo atenderemos en el más breve plazo.



# CONSEJOS PARA SACAR MANCHAS



**Adhesivos:** Ablandar con alcohol. Lavar con agua y jabón.

**Barro:** Lavar con agua y jabón.

**Pomada para zapatos:** Ablandar con aguarrás, quitar con agua y jabón.

**Café:** Con agua fría y jabón, si el tejido es blanco usar lavandina.

**Cera de vela:** Levantar con mucho cuidado la capa de cera, planchar entre dos hojas de papel secante a temperatura suave.

**Chicle:** Quitar con hielo, lavar con agua y jabón.

**Esmalte de uñas:** Con acetona.

**Leche:** Ablandar con glicerina y dejar actuar hasta que se seque.

**Pintura:** Disolvente de pintura (aguarrás, alcohol o agua) según sea el tipo de pintura.

**Sangre:** Agua fría o pasar un algodón empapado en agua oxigenada no muy concentrada.

**Sudor:** Con lavandina si el tejido y color lo admiten, sino utilice vinagre.

**Tomate:** Con agua y jabón, si la prenda es blanca con lavandina.

**Tinta:** Utilice alcohol.

**Resina:** Espolvorear por el revés con talco y frotar, y por el derecho con tres partes de alcohol y una de aguarrás.

**Alquitrán:** Ablandar con glicerina, frotar con aguarrás y lavarla con agua y jabón.



# LISTADO DE ERRORES

ADVERTENCIA	ERROR	ACCIÓN A TOMAR
<b>E1</b>	Circuito de desagüe obstruido	Revise el filtro y la manguera de desagote y límpiolo. Si el problema continua comuníquese con el Servicio de Asistencia Técnica.
<b>E2</b>	Tiempo de carga de agua excedido.	Revise que la conexión hidráulica tenga la presión adecuada. Verifique que el grifo de agua esté abierto. Revise el filtro de entrada de agua. Controle la instalación de la manguera de desagote. Si el problema continua comuníquese con el Servicio de Asistencia Técnica.
<b>E3</b>	Resistencia de calentamiento de agua averiada	Comuníquese con el Servicio de Asistencia Técnica.
<b>E4</b>	Problema en el sensor de temperatura	Comuníquese con el Servicio de Asistencia Técnica.
<b>E5</b>	Error de puerta	Comuníquese con el Servicio de Asistencia Técnica.
<b>E6A</b> <b>E6B</b> <b>E6C</b>	Se ha encontrado un problema en el motor de lavado	Comuníquese con el Servicio de Asistencia Técnica.
<b>E7</b>	Se ha detectado un sobrenivel de agua	Comuníquese con el Servicio de Asistencia Técnica.
<b>E8</b>	Se ha encontrado una falla en el control del motor	Reinicie el ciclo. Comuníquese con el Servicio de Asistencia Técnica.
<b>E9</b>	Se ha detectado un sobrecalentamiento del agua	Verifique que el lavarropas no esté conectado a la red de agua caliente. Comuníquese con el Servicio de Asistencia Técnica.
<b>E10</b>	Tensión fuera de rango	Comuníquese con el Servicio de Asistencia Técnica.
<b>E11</b>	Error en el circuito de medición del nivel de agua	Comuníquese con el Servicio de Asistencia Técnica.

Puede consultar sin cargo a nuestro Servicio de Atención al Consumidor

# CERTIFICADO DE GARANTÍA



Durante el plazo de DOCE (12) meses a partir de la fecha de compra de este aparato, DREAN S.A., fabricante y/o importador de este producto, garantiza y se compromete frente al comprador original a reparar o reponer la pieza cuya defectuosidad obedezca a causas de fabricación. Se entiende por reponer, a la sustitución de la pieza por otra igual o similar a la original y que a juicio de DREAN S.A. asegure el correcto funcionamiento de la unidad, no obligándose a la Empresa al cambio de la unidad completa.

Las especificaciones técnicas y condiciones de utilización se describen en la guía rápida que acompaña el producto y en el manual de uso que puede descargarse de la página web: <https://blog.drean.com.ar/category/manuales/>

## EXCEPCIONES A LA COBERTURA DE GARANTÍA

La garantía queda anulada en los siguientes casos:

- a)** Uso impropio, abusivo o distinto del uso doméstico.
- b)** Instalación en condiciones distintas a las recomendadas en el Manual del Usuario y/o instalación negligente del producto y/o que la misma no fuera ejecutada por personal matriculado.
- c)** Si el producto hubiera sido intervenido por el personal ajeno al servicio técnico autorizado.
- d)** Excesos o caídas de tensión eléctrica que impliquen uso en condiciones anormales.
- e)** En caso de enmiendas o raspaduras en los datos consignados en este certificado de cobertura o en la factura de compra.
- f)** Los daños ocasionados al exterior del gabinete y/o daños estéticos.
- g)** Daños ocasionados en el interior y exterior del gabinete producido por roturas, golpes, rayaduras, instalaciones incorrectas o ilegales, desgaste producido por el maltrato o uso indebido del producto, y en general todos aquellos defectos producidos por agentes externos (por ejemplo, plagas) y que no sean imputables directamente al fabricante.
- h)** Daños ocasionados en mudanzas o traslados y/o fuerza mayor.
- i)** En ningún caso DREAN S.A. asume responsabilidad por ningún daño y/o perjuicio, sea directo o indirecto, que pudiesen sufrir el adquirente, usuarios o terceros en relación con el bien, no pudiendo interpretarse esta garantía como generadora de obligaciones distintas a las expresamente indicadas en el presente certificado de garantía.

DREAN S.A. se compromete a reparar el producto defectuoso sin cargo alguno, durante el plazo de vigencia de la garantía, si fallare en situaciones normales de uso y conforme lo indicado en el Manual del Usuario.

Las reparaciones se realizarán en un plazo máximo de (30) días del recibo fehaciente de solicitud de reparación en nuestro Departamento de Servicio Técnico o Centro de Servicio Autorizado, quienes otorgarán el número de "orden de servicio" correspondiente.

Este plazo indicado podrá ampliarse por razones de fuerza mayor y casos fortuitos.

La garantía de un producto adquirido de segunda/outlet tendrá vigencia por SEIS (6) meses. En caso de que la unidad no fuera posible de reparación técnica se procederá con el reemplazo del producto por uno de iguales condiciones (segunda/outlet). La solución de la controversia nunca podrá superar el monto de la factura.

En el caso de que las reparaciones no puedan efectuarse en el domicilio del comprador original, DREAN S.A. se hará cargo de los costos del flete y seguro necesarios para el traslado del producto a nuestros talleres o Centros de Servicio Autorizados en un radio máximo de 50 km de estos. Toda intervención de nuestro personal realizada a pedido del comprador, dentro del plazo de esta garantía, que no fuera originada por falta o defecto cubierta por este certificado, deberá ser abonado por el interesado de acuerdo a la tarifa vigente.

## **RESPONSABILIDAD NORMAL DEL COMPRADOR ORIGINAL** \_\_\_\_\_

- 1) Para que este certificado sea válido es imprescindible que el usuario acredite ante el servicio técnico autorizado por DREAN S.A. la fecha de compra mediante la factura oficial de compra del aparato. DREAN S.A. se reserva el derecho de comparar la exactitud de estos datos con los registros de control de salida de la Empresa.
- 2) Antes de instalar y usar el aparato, deberá leer cuidadosamente el manual de instrucciones, usar la instalación que se adjunta y respetar sus indicaciones.
- 3) Conectar correctamente la toma de alimentación previsto con conexión de cable a tierra.
- 4) Verificar que la tensión de línea corresponda a 220V y 50 Hz.

## **IMPORTANTE** \_\_\_\_\_

- 1) El presente certificado anula cualquier otra garantía implícita o explícita, por la cual y expresamente no se autoriza a ninguna otra persona, sociedad o asociación a asumir por cuenta de Drean S.A. ninguna responsabilidad con respecto a nuestros productos.
- 2) Se hace constar que esta unidad ha sido diseñada para uso familiar. Por tal motivo, su uso comercial, industrial o afectación a cualquier otro tipo de utilización no está amparado por esta garantía.
- 3) Cualquier gestión judicial a que pudiera dar lugar la presente, será resuelta ante la Justicia Ordinaria de CABA.

## **CENTRO DE ATENCIÓN AL CONSUMIDOR:** \_\_\_\_\_

(Servicio y Venta de Repuestos)

Teléfonos: (011) 5246 8663 (CABA y GBA) / 0800 345 6580 (Interior del país)

DREAN S.A.

Correo electrónico: [serviciodrean@drean.com.ar](mailto:serviciodrean@drean.com.ar)

Av. Córdoba 325 (X5967AHA) Luque - Pcia. de Córdoba



Asistencia Total Drean



CABA y GBA: (011) 5246-8663  
Interior del país: 0800-345-6580



[www.drean.com.ar](http://www.drean.com.ar)



[/dreanargentina](https://www.facebook.com/dreanargentina)



[@dreanargentina](https://www.instagram.com/dreanargentina)



[@dreanargentina](https://www.pinterest.com/dreanargentina)



[Dreanargentina](https://www.youtube.com/Dreanargentina)



[@dreanargentina](https://www.tiktok.com/@dreanargentina)