









# Manual de Instrucciones Lavarropas Next

10.12 P ECO - 10.12 PG ECO - 8.14 P ECO - 8.14 PG ECO  
8.12 ECO - 8.10 ECO - LFDRI0710SB - 7.10 ECO - 7.09 ECO  
6.09 ECO - 6.08 ECO - 6.06 ECO



Aconsejamos leer las  
instrucciones de este manual  
antes de instalar y usar su  
lavarropas Drean

# ÍNDICE

	<b>INSTRUCCIONES GENERALES</b>	<b>03</b>
	<b>DESCRIPCIÓN DEL PRODUCTO</b>	<b>04</b>
	<b>INSTALACIÓN</b>	<b>06</b>
	<b>INSTRUCCIONES DE USO</b>	<b>11</b>
	<b>TABLA DE PROGRAMAS</b>	<b>18</b>
	<b>CUIDADO Y LIMPIEZA</b>	<b>19</b>
	<b>MEDIDAS DE SEGURIDAD</b>	<b>21</b>
	<b>CAUSAS Y POSIBLES SOLUCIONES</b>	<b>23</b>
	<b>CERTIFICADO DE GARANTÍA</b>	<b>26</b>

Las imágenes en este manual son solo ilustrativas y pueden variar a la realidad sin previo aviso. El fabricante declina cualquier responsabilidad por posibles errores de imprenta contenidos en el presente manual. Se reserva, además, el derecho de aportar modificaciones que sean útiles a los propios productos sin comprometer las características esenciales.



## ¿CÓMO UTILIZAR SU LAVARROPAS?

CONOZCA RÁPIDAMENTE EL FUNCIONAMIENTO DE SU NUEVO LAVARROPAS

### INSTALACIÓN

- En caso de incompatibilidad entre el toma corriente y el enchufe del producto, debe hacer sustituir la toma (no anular la puesta a tierra) por personal especializado. Este último deberá comprobar que la sección de los cables sea adecuada para la potencia absorbida.
- Tenga cuidado que la instalación no aplaste, roce o deteriore el cable de alimentación. En caso que fuera necesaria la sustitución del cable de alimentación del producto dirigirse al Servicio de Asistencia Técnica autorizado (CABA y GBA: (011) 5246-8663 - Interior del país: 0800-345-658)

### SEGURIDAD

- No toque el producto con las manos o los pies mojados o húmedos.
- No utilice el producto con los pies descalzos.
- Para desconectar el enchufe no tire del cable de alimentación o del producto.
- No instale el producto cerca de materiales inflamables, fuentes de calor o en ambientes húmedos, grasientos o con polvo. No lo exponga a los agentes atmosféricos (lluvia, sol, etc.) u otras condiciones que puedan comprometer su funcionamiento seguro.
- Este producto no está destinado a ser usado por niños, personas discapacitadas o inexpertas en su uso, a no ser que sean vigiladas o instruidas sobre su uso por una persona responsable de su seguridad.
- Vigile a los niños y a los animales domésticos y asegúrese que no jueguen con el producto.

### USO COTIDIANO

Este producto se ha creado para ser utilizado en tareas domésticas. Un uso diferente de este producto al del hogar o el uso comercial por experto o usuarios especializados, se excluyen de las aplicaciones.

Si el producto se usa de una manera incoherente con lo especificado, puede reducir su vida útil y puede anular la garantía del fabricante.

Cualquier daño al producto, sus accesorios o pérdida que se produzca por su uso indebido, no correspondiente al uso doméstico, podrá ser causal de exclusión de garantía. En caso de daños y/o mal funcionamiento del producto, desconéctelo y comuníquese con nuestro servicio de atención al cliente.

Para eventuales reparaciones dirijase a un Centro de Asistencia Técnica (CABA y GBA: (011) 5246-8663 - Interior del país: 0800-345-6580) y solicite la utilización de recambios originales. El no cumplimiento de todo lo indicado puede comprometer la seguridad del producto.

### FIN DE USO DEL PRODUCTO

Este producto está fabricado con materiales reciclables para permitir un correcto reciclado.

- Si quiere descartar un lavarropas viejo después de haber desenchufado la clavija del toma corriente, es importante cortar el cable de alimentación.



# DESCRIPCIÓN DEL PRODUCTO

## INFORMACIÓN TÉCNICA

MODELO	Dimensiones (cm) (alto / ancho / profundidad)	Potencia Máxima Absorbida	Tensión de alimentación
NEXT 10-12 P ECO NEXT 10-12 PG ECO	85x 60x65	1600 W	220V - 50Hz
NEXT 8-14 P ECO NEXT 8-14 PG ECO NEXT 8-14 P DDR ECO NEXT 8-14 P DDA ECO NEXT 8-14 P DDB ECO	85x 60x55		
NEXT 8-12 P ECO			
NEXT 8-10 P ECO			
LFDRI0710SB			
NEXT 7-10 P ECO			
NEXT 7-09 P ECO	1700 W		
NEXT 6-09 P ECO			
NEXT 6-08 P ECO			
NEXT 6-06 P ECO	85x 60x50		

## FICHA ENERGÉTICA

MODELO	10-12	8-14	8-12	8-10	LFDRI0710SB	7-10	7-09	6-09	6-08	6-06
Clase de eficiencia energética en una escala que abarca de A+++ (más eficiente) a B (menos eficiente).	A+++	A+++	A++	A++	A+++	A++	A++	A+	A+	A+
Consumo de energía (kWh) por ciclo, sobre la base del resultado obtenido de un ciclo de lavado normal de algodón. El consumo real depende de las condiciones d utilización del aparato.	0,35	0,28	0,28	0,28	0,28	0,35	0,35	0,42	0,42	0,42
Clase de eficacia de lavado, en un ciclo normal de algodón	A									
Índice de eficacia de lavado (q)	1,03									
(*) Clase de eficacia de centrifugado en una escala que abarca de A (más alto) a G (más bajo).	A	A	A	A	B	B	B	C	C	D
Agua restante tras el centrifugado (en proporción al peso seco de la ropa).	44%	44%	44%	53%	53%	53%	54%	62%	62%	71%
Velocidad máxima de centrifugado. (rpm)	1200	1400	1200	1000	1000	1000	900	900	800	600
Capacidad del lavarropas. (kg)	10	8	8	8	7	7	7	6	6	6
Consumo de agua por ciclo normal de algodón. (l)	70	55	55	55	60	53	53	52	52	52
Duración del ciclo normal de algodón (min)	200	200	180	180	200	180	180	180	180	180
Consumo de energía anual estimado de 200 ciclos de algodón normal. (kWh)	70	56	56	56	56	70	70	84	84	84
Consumo de agua anual estimado de 200 ciclos de algodón normal. (l)	14000	11000	11000	11000	12000	10600	10600	10400	10400	10400
País de origen	Argentina									

(\*) Si luego del ciclo del lavarropas adicionalmente utiliza un secarropas de tambor por aire caliente, no olvide que:  
 -Un lavarropas con eficacia de centrifugado A reducirá a la mitad el costo de secado comparado con un lavarropas de eficacia de centrifugado G.  
 -En general, la operación de secado por secarropas de tambor con aire caliente consume más energía que la operación de lavado.  
 Algodón EEE, ciclo utilizado para la determinación de etiquetado energético.  
 Norma IRAM 2141-3:2017



## COMPONENTES PRINCIPALES

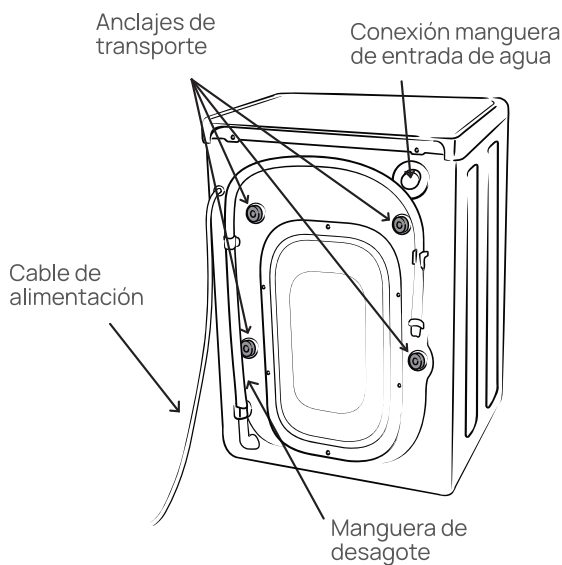
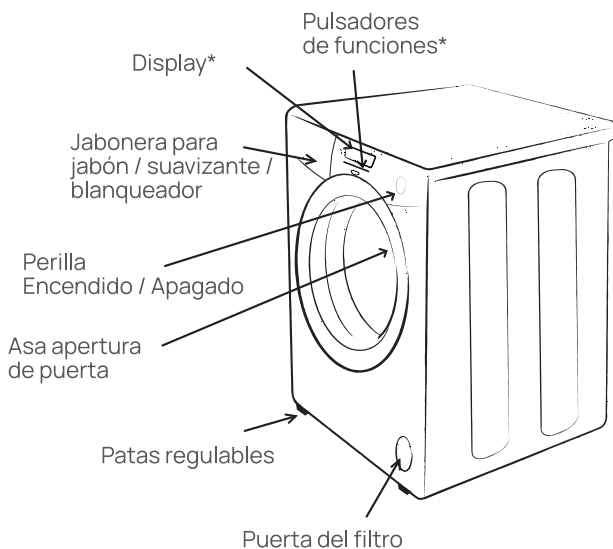

\* según versión



# INSTALACIÓN

## DESANCLAJE

- Desajuste y extraiga los 4 tornillos de los anclajes. Ver figura 1.

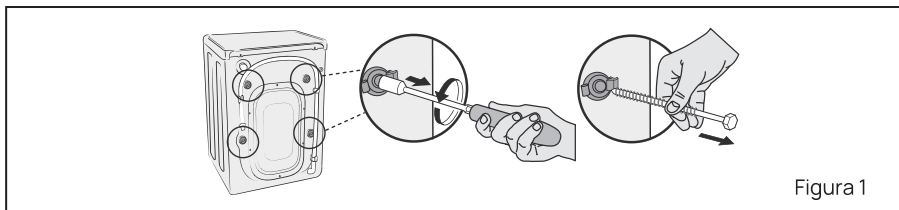

- Introduzca el tornillo unos 2 cm dentro del anclaje. Ver figura 2.
- Tome desde el extremo el tornillo y mueva con fuerza hacia todas las direcciones hasta liberar el anclaje del gabinete. Sugerimos la utilización de guantes. Ver figura 3.

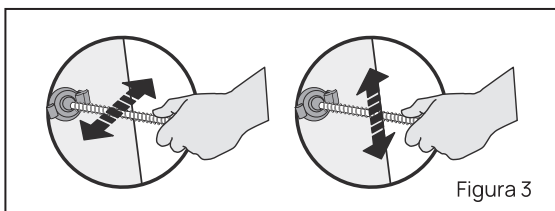
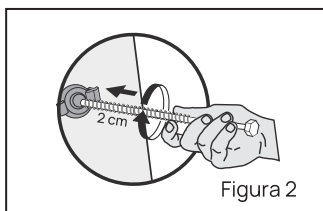

- Una vez liberados los anclajes, extraiga los componentes. Ver figura 4.
- Por seguridad, se deben colocar las tapas de plástico provistas en la bolsa de accesorios. Ver figura 5.

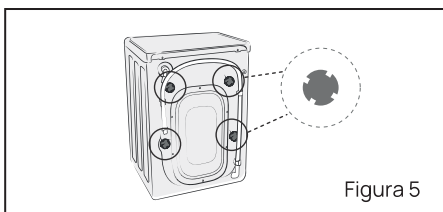
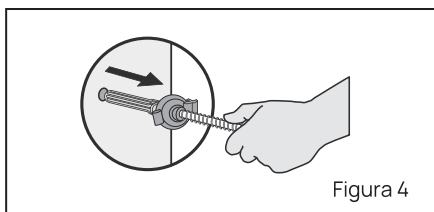

**⚠ Atención:** Para mayor comodidad en la manipulación, se recomienda inclinar levemente hacia adelante el producto.

**⚠ Atención:** Si no realiza la operación de desanclaje, el lavarropas vibrará afectando su funcionamiento y vida útil.

## UBICACIÓN

Seleccione la mejor ubicación para su lavarropas. Instálelo en una superficie plana, separado de paredes o muebles. Ver figura 6

Aléjelo de la luz solar y fuente de calor, en un ambiente ventilado. No instale su lavarropas sobre alfombras, ni debajo de termotanques o calefones.

**Si instala el lavarropas bajo mesada no debe quitar la tapa superior, ya que el producto no está preparado para funcionar sin este elemento. Utilizar el producto sin la tapa superior es riesgoso y puede provocar peligro de incendio o electrocución.**

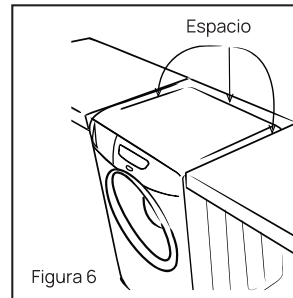

## NIVELACIÓN

Para que el lavarropas tenga un buen funcionamiento, debe estar correctamente asentado sobre un piso plano y sin inclinaciones. Esto evitará que se produzcan vibraciones y ruidos molestos.

Para corregir posibles inclinaciones, debido a que el piso no esté perfectamente horizontal, utilice las cuatro patas regulables en las que se asienta el lavarropas, ya sea enroscando o desenroscándolas, procediendo de la siguiente manera:

- Desenrosque la contratuerca con una llave de 17mm. Ver figura 7
  - Controle que las cuatro patas se apoyen de manera firme y estable. Puede controlar la nivelación del producto utilizando un nivel de burbuja. Ver figura 8
  - Una vez realizada la nivelación, ajuste las contratuercas contra el gabinete para que la regulación sea permanente.
  - Para comprobar que la nivelación fue exitosa, ejerza presión sobre las cuatro esquinas de la cubierta superior. Ver figura 9
- Una mala nivelación puede provocar en el producto ruidos molestos, vibraciones o golpes, especialmente durante el centrifugado.

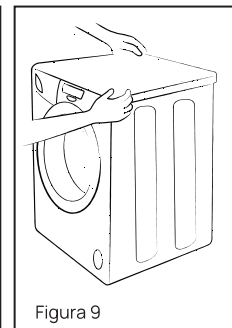
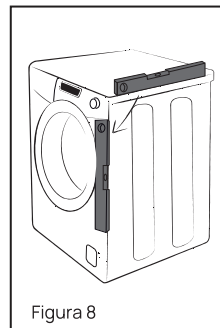
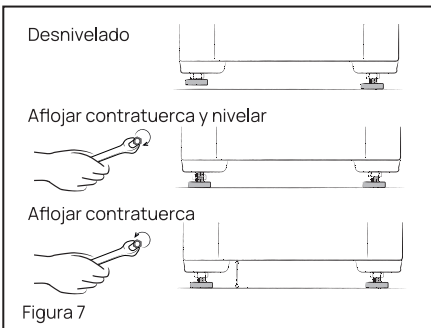



**Atención:** El lavarropas no se debe mover y las 4 patas regulables deben estar apoyadas firmemente en el suelo. No coloque cartones, tacos de madera, etc. debajo del producto para equilibrar irregularidades del suelo donde esté el lavarropas. No quite ni reemplace las patas originales.

## CONEXIÓN HIDRÁULICA

En el lugar de instalación debe disponer de una llave de agua / grifo con salida roscada de 3/4 pulgadas (que provea agua fría).

La presión de agua suministrada debe estar provista por una altura de nivel de tanque comprendida entre 0,04 y 0,98 Mpa (0,4 y 9,8 bar - entre 4 y 98 m de altura de tanque de agua respectivamente). Una presión inferior a los 4 metros puede ocasionar fallas en la válvula de entrada de agua o impedir su correcto funcionamiento. Puede que demore más de lo permitido por el control del lavarropas y en consecuencia que dé error ya que el control tiene un límite de tiempo de llenado diseñado para evitar que se produzcan derrames o inundaciones si se afloja una manguera.

- Deje correr un poco de agua antes de conectar la manguera para eliminar posibles impurezas de la red. Ver figura 10
- Conecte la manguera de entrada de agua provista dentro del tambor de acero inoxidable a la conexión manguera de entrada de agua en el lavarropas. Ver figura 11
- Conecte el otro extremo de la manguera de entrada de agua a la llave de agua/grifo. Ver figura 8
- Verificar que se encuentren los sellos en ambas conexiones.

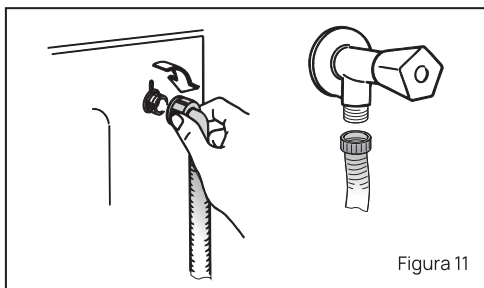
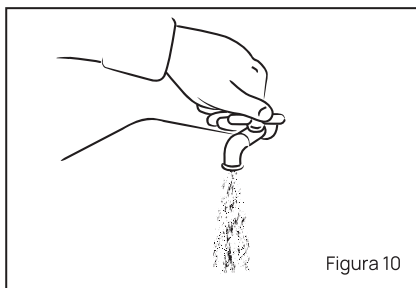

## DESAGÜE

- Desenganche la manguera de desagote sólo de la abrazadera A. Ver figura 12
- Situe la manguera de desagote, con el soporte manguera que se provee, dentro de un tubo de mayor diámetro (min. 4 cm) o apoye la misma bien sujeta en cualquier tipo de desagüe a la altura indicada. Ver figura 13

- Asegure la manguera de forma que no se caiga durante el funcionamiento.
- Cuide que el extremo de la manguera nunca quede sumergido en agua, sobre todo al realizar el desagote.

En ningún caso los tubos deberán presentar plegaduras o estrangulaciones. La manguera de desagote no debe ser prolongada.



Figura 12



Figura 13

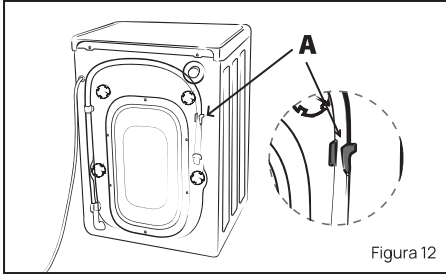

**Atención:** Cuide que el extremo de la manguera se encuentre a una altura de entre 70 y 90 cm.

## CONEXIÓN ELÉCTRICA

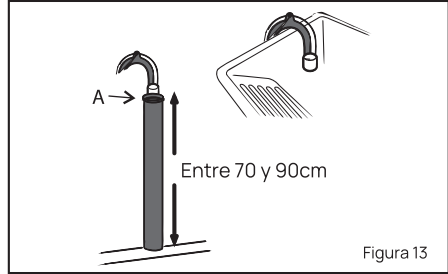
Antes de conectar el lavavajillas a la red de alimentación es necesario tener en cuenta los siguientes puntos:

- Que la tensión de alimentación sea monofásica: 220V-50Hz.
- Que los fusibles, el tomacorrientes y la instalación estén dimensionados para la potencia indicada en la placa de características de este lavavajillas.
- Que la instalación cumpla con todas la normas, reglamentaciones y disposiciones vigentes.
- Utilice un tomacorriente con borne de puesta a tierra. Si el tomacorriente no dispone de puesta a tierra, es necesario conectar a tierra el gabinete del lavavajillas en el borne previsto para ello (consultar a un instalador).

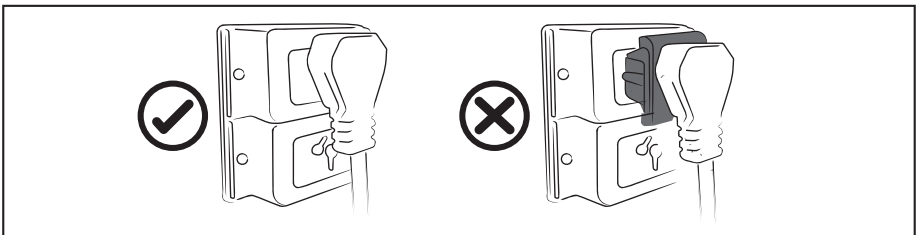

- El tomacorriente debe estar en un sitio accesible de forma que sea posible desconectar el enchufe del lavarropas ante cualquier eventualidad.
- Por su seguridad y la de su familia nunca conecte el lavarropas a un tomacorriente que esté fuera de reglamentación.

**NO UTILICE ADAPTADORES. Conecte a un tomacorriente con conexión a tierra (3 terminales).**

**No quite el terminal de conexión a tierra. No use un cable eléctrico de extensión.**

**No seguir estas instrucciones puede ocasionar daños, incendios, choques eléctricos e incluso la muerte.**

**Si el cable de alimentación está dañado debe ser reemplazado por el fabricante, a través de un Centro de Asistencia Total Dreaan.**

## **CORTE DE ENERGÍA**

Si durante el funcionamiento del lavarropas se produjera un corte en la corriente eléctrica, la configuración seleccionada se conservará grabada en la memoria del lavarropas y una vez restablecida la corriente, el lavarropas comenzará a funcionar desde el punto donde se produjo la detención.

Si el corte se produjera estando el inicio diferido activado, una vez restablecida la corriente, la cuenta regresiva continuará su curso normal.



**Atención: El fabricante declina toda responsabilidad en caso de accidentes o incidentes por incumplimiento de éstas y otras disposiciones vigentes para la instalación de artefactos eléctricos.**

# INSTRUCCIONES DE USO



## USO DEL LAVARROPAS

Por su seguridad, bajo ninguna circunstancia manipule el producto descalzo. No permita que los niños y/o animales domésticos jueguen encima o en el interior de él.

### CARGA DE ROPA

Antes de introducir la ropa en el lavarropas:

- Asegúrese que todos los bolsillos estén vacíos.
- Asegúrese que no hay objetos metálicos en las prendas como clips, alfileres, llaves, horquillas, monedas, etc. ya que pueden obstruir la motobomba de descarga de agua.
- Cierre las cremalleras, ate las cintas sueltas y tiras largas de los vestidos.
- Cuando lave corpiños tenga la precaución de hacerlo dentro de bolsas o esferas plásticas para el lavado de ropa interior.
- Clasifique la ropa según el tipo de tejido. Asegúrese previamente de que sus prendas de lana pueden ser lavadas a máquina.
- Clasifique la ropa por su grado de suciedad. Las prendas ligeramente sucias lávelas en un programa corto. Las prendas normalmente sucias lávelas en un programa sin prelavado. Las prendas muy sucias puede lavarlas en un programa largo con prelavado.
- Clasifique su ropa según los colores. Lave separadamente las prendas blancas y prendas de color. Si observa manchas resistentes en sus prendas, extraígalas con un quitamanchas especial.

Para lavar calzados, consulte en la pág. 17.

Al cerrar la puerta del lavarropas controle que no queden prendas atascadas en la puerta, ya que esto podría ocasionarle daños al producto.

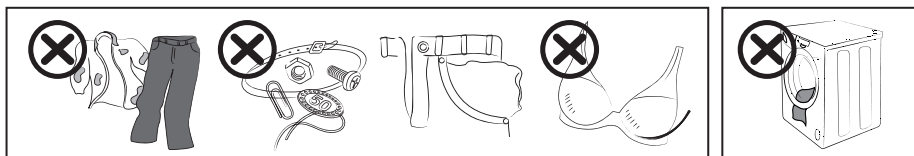

### CAPACIDAD DE LAVADO

Recomendamos cargar el lavarropas a su máxima capacidad, según el programa seleccionado, así ahorrará agua y energía.

Una vez seleccionada la ropa, introduzca prenda a prenda en el tambor del lavarropas, según las siguientes cargas máximas:

Tejido	10-12	8-14 / 8-12 / 8-10	LFDR10710SB / 7-10 / 7-09	6-09 / 6-08 / 6-06
Algodón	10 kg	8 kg	7 kg	6 kg
Sintético	7.5 kg	6 kg	5 kg	4 kg
Lana / Seda	2.5 kg	2 kg	2 kg	2 kg

### CARGA AUTOADAPTATIVA

El lavarropas cuenta con un sistema inteligente de carga autoadaptativa, el cual regula la cantidad de agua automáticamente según la cantidad de ropa detectada en el tambor.



## AUTOBALANCE

El sistema Autobalance acomoda la ropa dentro del tambor y optimiza la velocidad de centrifugado. Durante esta operación el display indicará esto mediante las siglas: **A-B-** \*Sujeto al modelo.

## DISTRIBUCIÓN DE LOS PRODUCTOS DE LAVADO EN LA JABONERA

La jabonera cuenta con tres compartimientos separados, para dosificar jabón de prelavado (1), jabón de lavado (2) y suavizante (3). Ver figura 14.

Además cuenta con un dispenser para el uso de jabón líquido (A), (provisto en la bolsa de accesorios). Ver figura 15.

Coloque todos los aditivos de lavado que quiera utilizar en el compartimiento respectivo antes de poner en funcionamiento el lavarropas.

La jabonera siempre debe estar en su sitio antes de poner en funcionamiento el lavarropas.

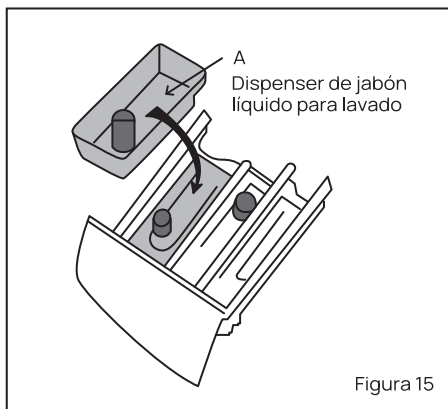
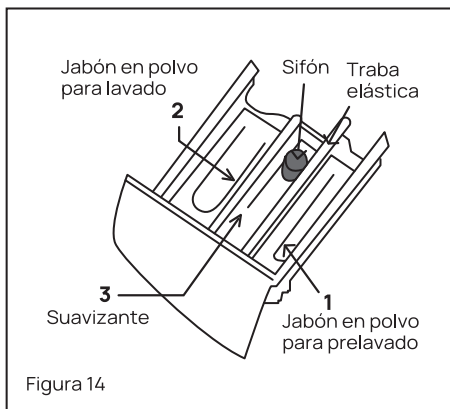

En el compartimiento "1" agregue el jabón en polvo para el prelavado.

Recomendamos pretratar las prendas manchadas antes de colocarlas dentro del lavarropas.

Cuando use un programa con prelavado, debe agregar jabón tanto en el compartimiento para prelavado "1" como en el compartimiento para el lavado "2".

En el compartimiento "2" agregue jabón en polvo para el lavado principal. Si quiere utilizar jabón líquido se debe colocar el dispenser "A" en este compartimiento como se indica en la Figura 15.

El compartimiento "3" se utiliza para el suavizante. El uso de éste producto es opcional en todos los programas.

Para pequeñas cargas de ropa use dosis menores de jabón / suavizante, a las recomendadas por el fabricante del producto.

En ningún caso sobrepase el nivel indicado (MÁX).

Cuando utilice jabón en polvo, quite el dispenser para contener el jabón líquido. El lavarropas no distribuye el jabón en polvo desde el dispenser para el jabón líquido.



**Atención: Nunca agregue jabón en polvo en el dispenser para jabón líquido.**

Cierre la jabonera suavemente para evitar que los productos líquidos se derramen o ingresen al lavarropas antes de tiempo.

Limpie los restos excesivos de jabón en polvo de los compartimientos y remueva los restos de jabón líquido si se secaron en el dispenser. (Ver limpieza de los restos de jabón en la pág. 20)

Para mejores resultados aconsejamos utilizar jabones líquidos y suavizante de primera línea.

Con bajas temperaturas del agua la dilución del jabón y el suavizante puede no ser óptima.

No utilizar jabón en polvo con grumos.

Se recomienda lavar periódicamente la jabonera, el dispenser y los sifones.

## ELECCIÓN DEL JABÓN/DETERGENTE DE LAVADO ADECUADO

Utilice sólo productos apropiados para lavarropas automáticos de uso doméstico de baja espuma

Siga las instrucciones del envase de jabón que utilice para usarlo en la forma y la cantidad adecuadas.

Ajuste la cantidad dependiendo de:

1- La cantidad de ropa a lavar. Si la cantidad de jabón es insuficiente, la ropa no quedará limpia.

2- El grado y tipo de suciedad.

3- La dureza del agua (el agua blanda requiere menos cantidad de jabón con relación al agua dura).

Los restos de jabón que eventualmente queden en la ropa de color oscuro se deben a los ablandadores de agua insolubles contenidos en los productos modernos sin fosfatos. Si esto sucediera, sacuda o cepille la ropa, o bien utilice jabón líquido.

Mantenga el jabón y los productos limpiadores en un sitio seguro y seco, fuera del alcance de los niños.



**Atención: Una excesiva cantidad de jabón puede provocar abundante espuma y reducir la eficacia de lavado, ocasionando eventualmente la pérdida de agua, pudiendo indicar Error 7 (Er7).**

En caso de usar blanqueadores, utilice sólo blanqueadores para lavarropas automáticos, lea atentamente las instrucciones del producto y asegúrese que el tejido soporte el tratamiento con blanqueador.

Para lavar prendas de lana use sólo productos especiales para ropa de lana y lavarropas automáticos.



**Atención: No emplee disolventes (ej. trementina, bencina, nafta, etc.) en el lavarropas. No lave en el producto tejidos tratados con disolventes líquidos inflamables ya que puede provocar un incendio o explosión.**

# USO DEL LAVARROPAS

## PANEL DE COMANDOS

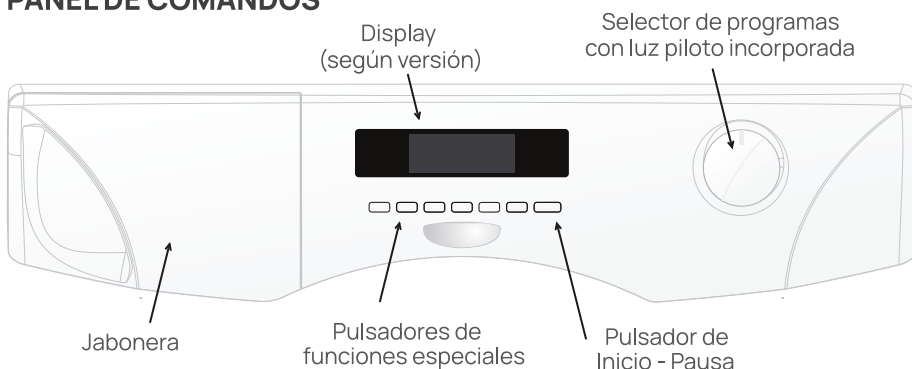

## SELECTOR DE PROGRAMAS BIDIRECCIONAL

Gire el mando en cualquiera de los dos sentidos para seleccionar el programa deseado. Si se gira la perilla una vez iniciado el programa, este no cambiará, siempre que no se lleve el selector a la posición APAGADO.

## LUZ PILOTO

Se enciende al girar el selector de programas, alrededor de éste en forma intermitente mientras está en stand by y se mantiene fija durante el lavado.

## DISPLAY\*

El display interactivo, brinda información sobre las distintas funciones propuestas por el programa o seleccionadas por el usuario, y la evolución del proceso de lavado.

El modelo 6-06, indica la selección de temperatura del programa y el avance del programa una vez que se dio inicio.

Los modelos 6-08, 6-09, 7-09 y 8-10, brindan información de la selección de temperatura y velocidad de centrifugado. Esta información es indicada con el encendido continuo del LED asociado. Una vez iniciado el ciclo de lavado, comenzará a destellar el LED de la etapa de lavado correspondiente. Si durante la ejecución de un programa se presiona la selección de velocidad de centrifugado, inmediatamente el LED dejará de indicar el avance de programa para indicar la velocidad de centrifugado con el LED fijo, con la posibilidad de ser modificada si se vuelve a presionar el pulsador. Luego de 4 segundos sin interacción con el producto, la interfase retomará la indicación de etapa de lavado. Si se presiona "Pausa", mientras ésta permanezca activa, la interfase permanecerá con los LED encendidos continuamente indicando "velocidad de centrifugado" y "temperatura". Al quitar la pausa, la indicación será nuevamente la de avance de programa.

Los modelos LFDRI0710SB y 7-10, dan información sobre la selección de temperatura, selección de velocidad de centrifugado, tiempo de ciclo de lavado y avance de programa en curso.

Los modelos 8-12, 8-14, y 10-12 indican la selección de temperatura, la selección de velocidad de centrifugado, el tiempo del ciclo de lavado, el avance de programa en curso y las funciones especiales.



Prelavado



Lavado



Enjuague



Centrifugado



Vaciado

## PULSADORES DE FUNCIONES ESPECIALES

Según el modelo de su lavarropas usted encontrará las siguientes funciones:

**Selección de temperatura:** Ésta función permite modificar la temperatura del programa de lavado. Dependiendo del programa seleccionado algunas temperaturas pueden no estar disponibles.

**Exclusión de Centrifugado:** Elimina el centrifugado final en todos los ciclos de lavado. Esta operación es conveniente con cierto tipo de tejidos delicados permitiendo el secado natural de las prendas.

**Lavado Rápido:** Permite reducir el tiempo total de lavado (según esté disponible), resultando útil para lavar en un tiempo más corto prendas poco sucias. Además ayuda a reducir el consumo de agua.

**Super Enjuague:** Añade un aclarado/enjuague adicional al programa seleccionado, (según este disponible en el programa seleccionado). Está recomendado para personas alérgicas a los detergentes. Con esta función desactivada el lavarropas realiza automáticamente los programas de lavado con un considerable ahorro de agua.

**Plancha Fácil:** Deja la ropa en remojo, antes de realizar el último centrifugado evitando que la ropa permanezca centrifugada en el interior del tambor y se arrugue, tomando olor a humedad. Al activar la tecla se ilumina un LED asociado a esta opción. Una vez que se ha detenido, la luz destella intermitentemente hasta que se presione nuevamente para terminar el ciclo (vaciado y centrifugado).

**Velocidad de Centrifugado:** Permite cambiar la velocidad del centrifugado final entre las distintas velocidades disponibles (según el programa seleccionado). También se puede excluir el centrifugado dejando la ropa sin centrifugar.

**Inicio Diferido:** Retrasa el inicio del programa de lavado, seleccionando la cantidad de tiempo necesario hasta un máximo de 24 horas.

Una vez seleccionado el programa de lavado se puede elegir el número de horas de retraso del inicio. Deberá pulsar la función hasta que aparezca el número de horas deseado. Por defecto el valor se encuentra en 0 horas y cada vez que se pulsa se retrasa 1 hora hasta llegar al máximo de 24 horas de retraso del inicio. Si se mantiene presionado el pulsador por más de 4 segundos el conteo vuelve a 0. Terminado el ajuste de la hora de inicio, se debe pulsar la tecla "Inicio/Pausa" para dar inicio al recuento del retraso horario.

El display mostrará la cantidad de horas restantes para el inicio del programa y una vez cumplido el tiempo establecido se comienza el programa de lavado seleccionado.

**Bloqueo para Niños:** Esta función se usa para evitar manipulaciones en forma accidental. Cuando el lavarropas está en funcionamiento y esta opción está activada, se ignorará cualquier cambio que se produzca en el selector o en cualquier tecla que sea pulsada, las luces de los pulsadores destellarán advirtiéndole que está activado el bloqueo de teclas. Ante una pérdida de alimentación o si el selector se coloca en la posición "Apagado" y luego se vuelve a seleccionar un programa, el lavarropas reinicia desde el punto del programa donde se apagó y el bloqueo continúa habilitado. Esta función impide que se ponga en funcionamiento o se altere la configuración elegida accidentalmente.

Aunque la lavadora cuenta con dispositivos de seguridad, si un niño entra en la lavadora podría quedar atrapado y asfixiarse. Aunque esta función esté activa, se debe controlar a los niños para que no utilicen el lavarropas.

### **Aviso de puerta bloqueada (modelos 10·12, 8·14, 8·12, 8·10, LFDRI0710SB y 7·10).**

Durante el programa de lavado el símbolo de la llave en el display indica que la puerta está bloqueada y no es posible abrirla.

## **LAVADO POR PRIMERA VEZ**

Antes de lavar prendas por primera vez, recomendamos efectuar un ciclo completo de lavado con la lavadora vacía.

- Gire la perilla y seleccione un programa.
- Agregue jabón al compartimiento correspondiente.
- Abra el suministro de agua al lavarropas.
- Presione "Inicio/Pausa".

El primer ciclo en vacío elimina cualquier resto de agua que haya quedado en la máquina después de las pruebas en fábrica.

## **Lavado de ropa**

- Abra el suministro de agua.
- Gire el selector de programas en cualquiera de los dos sentidos para encender el lavarropas y seleccionar un programa (ver tabla de programas para conocer los programas disponibles).
- Si es necesario puede modificar la temperatura, la velocidad de centrifugado y las distintas funciones especiales (algunas opciones pueden no estar disponibles según el programa seleccionado).
- Abra la puerta.
- Cargue la ropa en el lavarropas. No sobrecargue el lavarropas, para determinar la capacidad de carga para cada tipo de prendas consulte la pág. 11.
- Asegúrese de que no quede ninguna prenda atrapada en la puerta, dado que puede generar una pérdida de agua o daños a la prenda y el producto.
- Cierre la puerta, asegurándose de escuchar el sonido de confirmación.
- Agregue jabón, suavizante y el jabón de prelavado (si es necesario) en el compartimiento adecuado (ver pág. 12).
- Presione el botón de "Inicio/Pausa" para dar comienzo al lavado.

Al finalizar el proceso de lavado, se indicará "FIN" y sonará una alarma de aviso, luego de 5 minutos el lavarropas se autoapagará.

- Abra la puerta y saque la ropa.
- Gire el selector hasta la posición “Apagado” para apagar el lavarropas.



**Atención:** No toque la puerta mientras el lavarropas esta en funcionamiento ya que puede estar caliente.

## Lavado de calzado

- Revisar atentamente la etiqueta del calzado, las etiquetas pueden no detallar el ciclo y la temperatura de lavado pero deben indicar si se pueden lavar en lavarropas o no.
- Si la etiqueta desaconseja el lavado en lavarropas, lavar a mano.
- Lavar únicamente calzado de tipo deportivo / urbano y de material sintético.
- Retirar los cordones y el exceso de barro o suciedad con un cepillo antes de introducir el calzado al lavarropas.
- Colocar el calzado dentro de una bolsa de red para lavarropas, así evitará que queden atrapados, particularmente alrededor del sello de goma de la puerta.
- Agregar un par de toallas para evitar que las zapatillas golpeen contra el tambor, eso ayudará a suavizar el impacto de las zapatillas golpeando contra el tambor y proporcionándole más protección.
- Lavar a 30°C o menos para evitar la contracción o deformaciones en las suelas, asegurándose de eliminar el centrifugado en el programa elegido.
- Usar detergente para ropa de color de buena calidad.
- No centrifugar ni colocar las zapatillas en la secadora.
- Dejar secar al aire libre a temperatura ambiente, pero no al sol directo para no deformar las suelas.



**Atención:** No centrifugar calzados. Asegúrese de eliminar el centrifugado del programa seleccionado para el lavado del calzado.



# TABLA DE PROGRAMAS

PROGRAMA	DESCRIPCIÓN	DURACIÓN APROXIMADA (hs)			
		NORMAL	PROG. + LAVADO RÁPIDO	PROG. + SUPER ENJUAGUE	
ALGODÓN	Programa normal para la mayoría de las telas. Incluyendo algodón, lino y prendas moderadamente sucias.	1:50	1:20	2:05	
ALG. <b>EEE</b>	Programa de algodón, con el cual se logra la mejor eficiencia de lavado.	8-14 / 10-12	3:20	2:10	3:35
		8-12 / 8-10 / LFRDI0710SB 7-10 / 7-09 / 6-08 / 6-06	3:00	1:50	3:15
ROPA BLANCA	Programa para ropa de cama y toallas.	1:50	1:20	2:05	
ALGODÓN + PRELAVADO	Programa para prendas de algodón muy sucias que requieran un tratamiento de prelavado	2:00	-	2:15	
SINTÉTICO	Programa para telas sintéticas que no necesitan planchado y prendas ligera a moderadamente sucias.	1:15	0:47	-	
SINTÉTICO + PRELAVADO	Programa para telas sintéticas muy sucias que requieran tratamiento de prelavado.	1:40	-	-	
LAVAR A MANO	Programa para telas finas, sujetadores, lencería (de seda) y otras telas que deben ser lavadas a mano únicamente. Para mejores resultados, use jabón líquido.	1:10	-	-	
DELICADOS	Programa delicado para telas finas, de seda y telas que deben ser lavadas con una acción muy suave. Para obtener mejores resultados use jabón líquido.	1:00	-	-	
LAVADO 1/2 HORA	El programa 1/2 hora es para prendas de algodón y sintéticas ligeramente sucias de uso diario que necesitan un lavado rápido.	0:30	-	-	
ECO	El lavado ECO es un ciclo de uso diario que ahorra tiempo y energía, se usa para prendas ligeramente o medianamente sucias.	0:45	-	-	
DEPORTIVO	Es un programa para prendas para hacer ejercicio tales como pantalones y remeras deportivas u otras prendas de entrenamiento.	1:25	0:52	-	
BEBÉ	Ropa de bebé, la ropa interior, las fundas de almohadas, las sábanas y pañales de telas que necesiten un proceso que ayude a eliminar gérmenes.	2:25	1:50	2:40	
LANA	Utilice este programas solo para prendas de lana que puedan lavarse en lavadoras. Para mejores resultados se recomiendan cargas de 2kg.	1:00	-	-	
ENJUAGUE SUAVIZANTE	Realiza un enjuague y suavizante para cuando se requiere solo el enjuague de prendas. Además realiza un centrifugado a máximas revoluciones.	0:40	-	-	
CENTRIF. VACIADO	Realiza un vaciado y ciclo de centrifugado para eliminar agua de las prendas.	0:15	-	-	

Algodón EEE, ciclo utilizado para la determinación de etiquetado energético.

Norma IRAM 2141-3:2017

Los tiempos de los programas son estimativos, dependerán de las funciones y temperaturas seleccionadas, así como de la presión y temperatura del agua de red y del tiempo que lleve el equilibrado de la ropa antes del ciclo de centrifugado.

También el tiempo de lavado puede verse modificado debido a problemas en los rangos de voltaje de alimentación.





**Desenchufe el lavarropas antes de realizar cualquier tarea de mantenimiento.**

## Limpienza del filtro de ingreso de agua

Las impurezas que pueda haber en la red de distribución de agua se depositan en el filtro dispuesto a tal fin.

Para realizar la limpieza del filtro siga estos pasos:

- Cierre la llave de agua/grifo.
- Desenrosque la manguera de entrada de agua de la parte posterior del lavarropas. Ver figura 16



Figura 16



Figura 17

- Saque el filtro con una pinza de punta plana y límpiolo. Ver figura 17
- Proceda a la inversa para conectar la manguera.

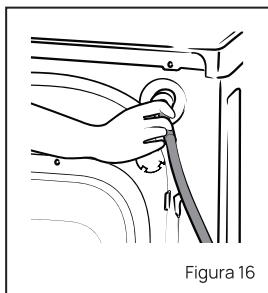
## Limpienza del filtro de la electrobomba de desagote

Recomendamos limpiar el filtro cada 100 lavados aproximadamente, con el objeto de facilitar el correcto funcionamiento de la bomba de desagote. Para ello:

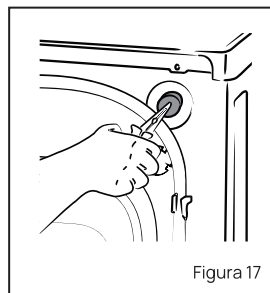
- Abra la tapa con la ayuda de un elemento plástico para no dañar la pintura. Ver fig.18
- Antes de desenroscar la tapa, colocar debajo una bandeja y/o trapo para evitar el derrame del resto de agua que permanece en el filtro.
- Desenrosque la tapa en sentido antihorario hasta su liberación. Ver figura 19
- Extraiga el conjunto tapa rejilla y límpiolo. Ver figura 20
- Una vez limpio, colocarlo en su sitio enroscando en sentido horario, hasta su tope. Ver figura 21

Ver figura 21

Asegúrese que la tapa esté bien ajustada para evitar pérdidas de agua.



Figura 18



Figura 19

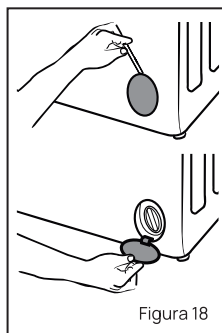

Figura 20

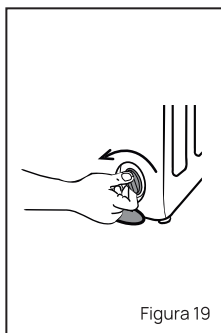

Figura 21

## Limpeza de los restos de jabón/detergente

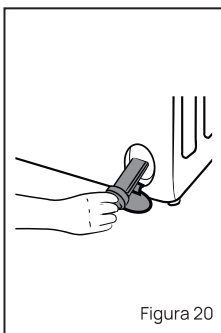
Es conveniente limpiar regularmente la jabonera y el dispenser de posibles residuos de algún producto de lavado.

Para realizar la limpieza siga estos pasos:

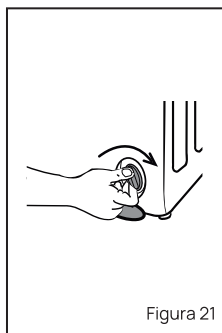
- Extraiga la jabonera, para lo cual debe abrir el compartimiento y presionar sobre la traba elástica para que libere la jabonera, luego tire suavemente. Ver figura 22
- Limpie los compartimientos de la jabonera y el dispenser de jabón líquido empleando agua caliente y un cepillo suave.

No utilice elementos o productos abrasivos ya que atentan contra un buen funcionamiento y vida útil de la jabonera.

- Limpie también el sifón del suavizante y el sifón del dispenser. Una vez limpios, colóquelos nuevamente en su lugar.
- Limpie los posibles restos de jabón depositados en el interior del colector. Ver fig.23
- Vuelva a introducir la jabonera en su lugar.



Figura 22



Figura 23

## Limpeza del mueble y el panel de comandos

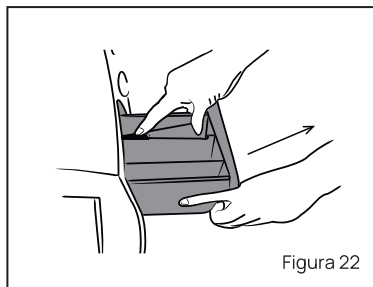
- Utilice un paño suave humedecido con agua para limpiar posibles restos de jabón, suavizante o blanqueador.

No utilice limpiadores abrasivos, alcohol ni solventes.

- Seque con un paño suave.
- Deje la puerta abierta para permitir que el interior del lavavajillas se seque.



## CONSEJOS Y ADVERTENCIAS

Para conseguir la máxima satisfacción y rendimiento de este producto es importante seguir las instrucciones que se indican a continuación:

- Enchufe la ficha de alimentación en una base toma corriente con toma de tierra y con la tensión adecuada.
  - Al instalar el lavarropas o después de un periodo prolongado sin funcionar, es aconsejable efectuar un lavado sin carga de ropa, con el objeto de eliminar el agua sucia de la red domiciliaria.
  - Antes de abrir la puerta, compruebe que el lavarropas no tenga agua.
  - Se aconseja introducir las prendas pequeñas y/o delicadas dentro de una bolsa de red, a fin de evitar pérdidas y/o deterioros a la prenda o en la maquina.
  - Cuando la ropa esté muy sucia o impregnada de barro, es conveniente seleccionar un programa con prelavado.
  - Aconsejamos efectuar el lavado con carga de ropa completa. De esta manera estará optimizando el consumo de energía y de agua.
  - Para ropa poco o medianamente sucia, seleccione un programa sin prelavado.
  - En caso de prendas ligeramente sucias, lave a baja temperatura y/o seleccione un programa corto.
  - No supere la cantidad de jabón / detergente indicada por el fabricante en el envase.
  - Utilice quitamanchas o blanqueadores sólo si es absolutamente necesario. El blanqueador se debe utilizar solamente en tejido blancos de algodón. Tiene que ser formulado para productos de lavar, no concentrado y se debe depositar en el dispenser correspondiente en la jabonera. El lavarropas lo adiciona automáticamente en el momento adecuado.
  - Cuide que no se derramen ni se mezclen los productos en los compartimientos de la jabonera.
  - La temperatura y la velocidad de centrifugado indicada en la tabla de programas es la máxima que se puede alcanzar en cada programa.
  - Todos los artículos que lleven la etiqueta con el símbolo "lana", se pueden lavar con toda seguridad en el programa "Lana" de esta maquina. Recuerde utilizar el jabón adecuado.
  - Cuide que no se derramen ni mezclen los productos en los compartimientos de la cubeta.
- Con cargas difíciles de balancear, puede que no se alcance la velocidad de centrifugado elegida.
- Tanto el embalaje como el producto están contruidos con materiales reciclables. Una vez concluida su vida útil, deséchelo de acuerdo a las normas medioambientales. Para inutilizarlo, extraiga el enchufe y corte el cable de alimentación para que no pueda conectarse a la toma corriente.
  - No deje el lavarropas a la intemperie o expuesto a la acción de los agentes atmosféricos (lluvia, sol, etc.).
  - No lo sitúe en lugares húmedos o próximos a áreas donde pueda ser rociado por la ducha.
  - No recubra el lavarropas con tela o plástico durante el funcionamiento.

- Mantenga a los niños alejados del lavarropas. Nunca deje manipular el lavarropas a niños pequeños.
- Desenchufe el lavarropas después de usarlo.
- No derrame agua sobre el panel de comando, para evitar el riesgo de descargas eléctricas.
- Desenchufe el aparato antes de realizar cualquier tarea de mantenimiento.
- La manipulación interna del lavarropas debe ser realizada únicamente por el service oficial para tener derecho a la garantía.



**Atención:** No lavar ropa con solventes en el lavarropas. Peligro de incendio o explosión.



**Atención:** No centrifugar zapatillas ya que puede provocar daños en el lavarropas como el rayado o la rotura de la cúpula de la puerta.



## **Problema: El lavarropas no funciona.**

Compruebe que:

- La puerta esté bien cerrada.
- Los fusibles de su hogar no estén fundidos o la llave térmica o el disyuntor hayan actuado.
- Que se haya pulsado "Inicio" luego de seleccionado el programa.
- Que no esté activada la pausa.
- Que no esté seleccionado el antiarrugas.
- Ver el siguiente problema: el lavarropas no carga agua.

## **Problema: El lavarropas no carga agua.**

Compruebe que:

- La canilla está bien abierta y haya suficiente presión (ver pág. 8 "Conexión Hidráulica").
- El filtro de ingreso de agua no esté obstruido.
- La manguera de entrada de agua no esté estrangulada.

## **Problema: El lavarropas no descarga agua o no centrifuga.**

Compruebe que:

- La manguera de desagote no esté estrangulada ni taponada.
- La manguera desagote esté correctamente instalada (ver pág. 8 "Desagüe").
- El filtro de la bomba de desagote no esté obstruido.

## **Problema: El lavarropas carga agua y la desagota a la vez.**

Compruebe que:

- La manguera de desagote esté colocada a la altura adecuada y no haga sifón por estar muy ajustados los diámetros de ésta y el caño de desagüe donde se inserta o por estar inmersa en agua (ver pág. 8 "Desague").

## **Problema: El lavarropas vibra o hace mucho ruido.**

Compruebe que:

- La operación de desanclaje ha sido efectuada correctamente (ver pág. 6 "Desanclaje").
- El lavarropas esté bien nivelado y las patas perfectamente apoyadas en el piso.
- El lavarropas no esté en contacto con muebles o la pared.

## **Problema: El lavarropas pierde agua.**

Compruebe que:

- La tapa del filtro esté bien cerrada y con la guarnición en su lugar.
- La manguera de entrada de agua esté bien apretada por ambos extremos y con las guarniciones en su lugar.
- El jabón/detergente empleado esté bien pulverizado y no forme grumos que bloqueen la jabonera.
- El lavarropas esté bien nivelado y no inclinado hacia adelante.
- La cantidad de jabón/detergente no sea excesiva.
- Que el jabón sea baja espuma.

## **Problema: El lavarropas no lava a su satisfacción**

Compruebe que:

- Haya elegido el programa y la temperatura adecuados.
- Haya dosificado correctamente el jabón/detergente.
- El jabón/detergente es de baja espuma para máquinas automáticas
- El lavarropas esté bien nivelado y no inclinado hacia adelante.
- El filtro no esté atascado y el enjuague porconsiguiente no se realice correctamente.

## **Problema: La puerta de carga no abre.**

Compruebe que:

- El programa de lavado haya finalizado y el display indique "FIN".

Si después de realizadas estas comprobaciones las anomalías aún persisten, llame a nuestro Servicio de Asistencia Técnica donde lo atenderemos en el más breve plazo.

## **CONSEJOS PARA SACAR MANCHAS**

-Adhesivos: Ablandar con alcohol. Lavar con agua y jabón.

-Barro: Lavar con agua y jabón.

-Pomada para zapatos: Ablandar con aguarrás, quitar con agua y jabón.

-Café: Con agua fría y jabón, si el tejido es blanco usar lavandina.

-Cera de vela: Levantar con mucho cuidado la capa de cera, planchar entre dos hojas de papel secante a temperatura suave.

-Chicle: Quitar con hielo, lavar con agua y jabón.

-Esmalte de uñas: Con acetona.

-Leche: Ablandar con glicerina y dejar actuar hasta que se seque.

-Pintura: Disolvente de pintura (aguarrás, alcohol o agua) según sea el tipo de pintura.

-Sangre: Agua fría o pasar un algodón empapado en agua oxigenada no muy concentrada.

-Sudor: Con lavandina si el tejido y color lo admiten, sino utilice vinagre.

-Tomate: Con agua y jabón, si la prenda es blanca con lavandina.

-Tinta: Utilice alcohol.

-Resina: Espolvorear por el revés con talco y frotar, y por el derecho con tres partes de alcohol y una de aguarrás.

-Alquitrán: Ablandar con glicerina, frotar con aguarrás y lavarla con agua y jabón.

**Para acceder a más recomendaciones, le invitamos a visitar la página**  
**<https://blog.drean.com.ar/>**

## LISTADO DE ERRORES

INDICACIÓN EN EL DISPLAY	MODELO		ERROR	ACCIÓN A TOMAR	
	10-12 / 8-14 / 8-12 LFDRI0710SB / 7-10	8-10 / 7-09 / 6-09 6-08 / 6-06			
	1 destello en los 3 LEDs de pulsadores de funciones		Circuito de desagüe obstruido	Revise el filtro y la manguera de desagote y límpielo. Si el problema continúa comuníquese con el Servicio de Asistencia Técnica.	
	2 destellos en los 3 LEDs de pulsadores de funciones		Tiempo de carga de agua excedido.	Revise que la conexión hidráulica tenga la presión adecuada. Verifique que el grifo de agua esté abierto. Revise el filtro de entrada de agua. Controle la instalación de la manguera de desagote. Si el problema continúa comuníquese con el Servicio de Asistencia Técnica.	
	3 destellos en los 3 LEDs de pulsadores de funciones		Resistencia de calentamiento de agua averiada	Comuníquese con el Servicio de Asistencia Técnica	
	4 destellos en los 3 LEDs de pulsadores de funciones		Problema en el sensor de temperatura	Comuníquese con el Servicio de Asistencia Técnica	
	5 destellos en los 3 LEDs de pulsadores de funciones		Error de puerta	Comuníquese con el Servicio de Asistencia Técnica	
	10-12P / 8-14	  	6 destellos en los 3 LEDs de pulsadores de funciones	Se ha encontrado un problema en el motor de lavado	Comuníquese con el Servicio de Asistencia Técnica
	7 destellos en los 3 LEDs de pulsadores de funciones		Se ha detectado un sobrenivel de agua	Comuníquese con el Servicio de Asistencia Técnica	
	8 destellos en los 3 LEDs de pulsadores de funciones		Se ha encontrado una falla en el control del motor	Reinicie el ciclo. Comuníquese con el Servicio de Asistencia Técnica.	
	9 destellos en los 3 LEDs de pulsadores de funciones		Se ha detectado un sobrecalentamiento del agua	Verifique que el lavarropas no esté conectado a la red de agua caliente. Comuníquese con el Servicio de Asistencia Técnica.	
	11 destellos en los 3 LEDs de pulsadores de funciones		Error en el circuito de medición del nivel de agua	Comuníquese con el Servicio de Asistencia Técnica	
Destello escalonado en los 3 LEDs de pulsadores de funciones			Tensión fuera de rango	Comuníquese con el Servicio de Asistencia Técnica	

Puede consultar sin cargo a nuestro Servicio de Atención al Consumidor.





# CERTIFICADO DE GARANTÍA

Durante el plazo de DOCE (12) meses a partir de la fecha de compra de este aparato, DREAN S.A., fabricante y/o importador de este producto, garantiza y se compromete frente al comprador original a reparar o reponer la pieza cuya defectuosidad obedezca a causas de fabricación. Se entiende por reponer, a la sustitución de la pieza por otra igual o similar a la original y que a juicio de DREAN S.A. asegure el correcto funcionamiento de la unidad, no obligándose la Empresa al cambio de la unidad completa.

Las especificaciones técnicas y condiciones de utilización se describen en la guía rápida que acompaña el producto y en el manual de uso que puede descargarse de la página web: <https://blog.drean.com.ar/category/manuales/>

## EXCEPCIONES A LA COBERTURA DE GARANTÍA

La garantía queda anulada en los siguientes casos:

- a)** Uso impropio, abusivo o distinto del uso doméstico.
- b)** Instalación en condiciones distintas a las recomendadas en el Manual del Usuario y/o instalación negligente del producto y/o que la misma no fuera ejecutada por personal matriculado.
- c)** Si el producto hubiera sido intervenido por el personal ajeno al servicio técnico autorizado.
- d)** Excesos o caídas de tensión eléctrica que impliquen uso en condiciones anormales.
- e)** En caso de enmiendas o raspaduras en los datos consignados en este certificado de cobertura o en la factura de compra.
- f)** Los daños ocasionados al exterior del gabinete y/o daños estéticos.
- g)** Daños ocasionados en el interior y exterior del gabinete producido por roturas, golpes, rayaduras, instalaciones incorrectas o ilegales, desgaste producido por el maltrato o uso indebido del producto, y en general todos aquellos defectos producidos por agentes externos (por ejemplo, plagas) y que no sean imputables directamente al fabricante.
- h)** Daños ocasionados en mudanzas o traslados y/o fuerza mayor.
- i)** En ningún caso DREAN S.A. asume responsabilidad por ningún daño y/o perjuicio, sea directo o indirecto, que pudiesen sufrir el adquirente, usuarios o terceros en relación con el bien, no pudiendo interpretarse esta garantía como generadora de obligaciones distintas a las expresamente indicadas en el presente certificado de garantía.

DREAN S.A. se compromete a reparar el producto defectuoso sin cargo alguno, durante el plazo de vigencia de la garantía, si fallare en situaciones normales de uso y conforme lo indicado en el Manual del Usuario.

Las reparaciones se realizarán en un plazo máximo de (30) días del recibo fehaciente de solicitud de reparación en nuestro Departamento de Servicio Técnico o Centro de Servicio Autorizado, quienes otorgarán el número de "orden de servicio" correspondiente.

Este plazo indicado podrá ampliarse por razones de fuerza mayor y casos fortuitos.

La garantía de un producto adquirido de segunda/outlet tendrá vigencia por SEIS (6) meses. En caso de que la unidad no fuera posible de reparación técnica se procederá con el reemplazo del producto por uno de iguales condiciones (segunda/outlet). La solución de la controversia nunca podrá superar el monto de la factura.

En el caso de que las reparaciones no puedan efectuarse en el domicilio del comprador original, DREAN S.A. se hará cargo de los costos del flete y seguro necesarios para el traslado del producto a nuestros talleres o Centros de Servicio Autorizados en un radio máximo de 50 km de estos. Toda intervención de nuestro personal realizada a pedido del comprador, dentro del plazo de esta garantía, que no fuera originada por falta o defecto cubierta por este certificado, deberá ser abonado por el interesado de acuerdo a la tarifa vigente.

## RESPONSABILIDAD NORMAL DEL COMPRADOR ORIGINAL

- 1) Para que este certificado sea válido es imprescindible que el usuario acredite ante el servicio técnico autorizado por DREAN S.A. la fecha de compra mediante la factura oficial de compra del aparato. DREAN S.A. se reserva el derecho de comparar la exactitud de estos datos con los registros de control de salida de la Empresa.
- 2) Antes de instalar y usar el aparato, deberá leer cuidadosamente el manual de instrucciones, usar la instalación que se adjunta y respetar sus indicaciones.
- 3) Conectar correctamente la toma de alimentación previsto con conexión de cable a tierra.
- 4) Verificar que la tensión de línea corresponda a 220V y 50 Hz.

## IMPORTANTE

- 1) El presente certificado anula cualquier otra garantía implícita o explícita, por la cual y expresamente no se autoriza a ninguna otra persona, sociedad o asociación a asumir por cuenta de Drean S.A. ninguna responsabilidad con respecto a nuestros productos.
- 2) Se hace constar que esta unidad ha sido diseñada para uso familiar. Por tal motivo, su uso comercial, industrial o afectación a cualquier otro tipo de utilización no está amparado por esta garantía.
- 3) Cualquier gestión judicial a que pudiera dar lugar la presente, será resuelta ante la Justicia Ordinaria de CABA.

## CENTRO DE ATENCIÓN AL CONSUMIDOR:

(Servicio y Venta de Repuestos)

Teléfonos: (011) 5246 8663 (CABA y GBA) / 0800 345 6580 (Interior del país)

DREAN S.A.

Correo electrónico: [serviciodrean@drean.com.ar](mailto:serviciodrean@drean.com.ar)

Av. Córdoba 325 (X5967AHA) Luque - Pcia. de Córdoba

# DREAN



Asistencia Total Drean



CABA y GBA: (011) 5246-8663  
Interior del país: 0800-345-6580



[www.drean.com.ar](http://www.drean.com.ar)



[/dreanargentina](https://www.facebook.com/dreanargentina)



[@dreanargentina](https://www.instagram.com/dreanargentina)



[@dreanargentina](https://www.pinterest.com/dreanargentina)



[Dreanargentina](https://www.youtube.com/Dreanargentina)



[@dreanargentina](https://www.tiktok.com/@dreanargentina)